

HOZELOCK



Catalogue France - 2024

Chez **HOZELOCK** EXEL, nous aspirons à un avenir plus durable.

Nos initiatives portent sur l'amélioration de la durabilité de nos produits, de nos emballages et de nos processus de fabrication. Nous nous engageons également à développer des pratiques durables en matière de développement de produits et d'activités opérationnelles. Notre but étant d'aider les jardiniers à profiter de leur jardin d'une manière plus durable grâce à nos solutions de produits innovantes.

Notre engagement est axé sur trois domaines clés :
la réutilisation, le recyclage et la responsabilité.

Réutilisation

Notre objectif est de continuer à rechercher et à tester de nouvelles façons d'utiliser des matériaux recyclés dans la fabrication des produits Hozelock, sans en altérer la qualité et la durabilité.

- Depuis début 2022, nos tuyaux tricotés à marque HOZELOCK / TRICOFLEX étaient fabriqués avec 40% de PVC recyclé, issu entre autres des déchets de production de nos usines TRICOFLEX (France) et HOZELOCK (Angleterre). Cela équivaut à 19 millions de bouteilles plastiques économisées par an.

- A partir de 2024, tous nos tuyaux seront fabriqués avec 70% de PVC recyclé



- Tous nos composteurs ont été pensés pour inclure un maximum de plastique recyclé lors de leur fabrication, tout en gardant un design s'intégrant à tous les intérieurs et extérieurs.

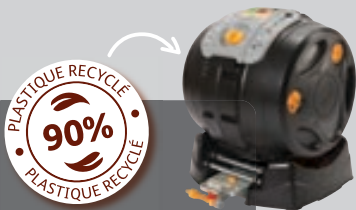

Recyclage

Notre objectif : modifier les dimensions et les matériaux de nos emballages afin de poursuivre sur la voie d'un avenir plus durable. Pour ce faire, nous avons pour objectif d'utiliser au maximum des emballages recyclés, recyclables et compostables, mais aussi plus petits et plus légers, sans pour autant en détériorer la qualité, afin d'améliorer toujours plus notre empreinte carbone.



- Ex : Passage du Superhoze de boîte plastique en carton 100% recyclable et compostable. Plus de 94 tonnes de déchets plastiques économisés.

- Nouvelles gammes de lances d'arrosage en packaging carton au lieu de blisters plastique. Les packagings en plastique de nos pistolets d'arrosage sont désormais plus petits, 100% recyclables et contiennent au minimum 50% de PET recyclé.



Responsabilité

Notre SAV, basé à Villefranche sur Saône, propose un large éventail de pièces détachées et d'accessoires pour nos produits actuels et obsolètes, une solution durable et vertueuse pour l'environnement.

- Des produits fabriqués à plus de 80% dans nos usines en France et en Angleterre, durables et réparables. Produits d'arrosage garantis jusqu'à 30 ans. Pulvérisateurs garantis jusqu'à 5 ans.



ÉCONOMIE temps - eau

Des produits conçus pour préserver les ressources en eau. Jusqu'à 70% d'eau économisée grâce à l'arrosage goutte et à la possibilité de connecter son programmeur d'arrosage Hozelock aux récupérateurs d'eau de pluie.



Nouveautés 2024



04
↓
05

Le Jardinage au naturel



06
↓
14

Loisirs



15
↓
16

Chariots et dévidoirs



17
↓
22

Tuyaux d'arrosage



23
↓
31

Raccords d'arrosage



32
↓
37

Pistolets, lances et arroseurs

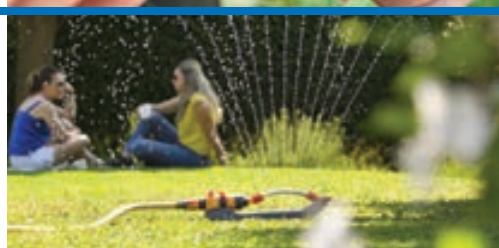

38
↓
44

Arrosage automatique Aquasolo® Aquasolo® Outdoor

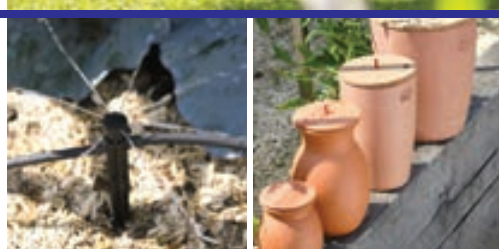

45
↓
61

Pulvérisateurs



62
↓
75

Le tuyau qui
se range tout
seul...

N'importe où !



Découvrez le nec plus ultra en
matière de stockage de tuyau
d'arrosage avec la dernière
innovation Hozelock :

l'Auto Reel Mobile



Ce nouveau système hybride de rangement de tuyau allie les meilleures caractéristiques de notre gamme de dévidoirs best-sellers Auto Reel à une **mobilité optimale**, pour un arrosage sans effort comme jamais auparavant !

La conception pratique sur roues est idéale pour les jardiniers qui ont besoin d'un enrouleur automatique, mais qui **préfèrent ne pas l'avoir fixé en permanence à un endroit**. Il suffit de faire rouler l'Auto Reel Mobile jusqu'à l'endroit souhaité et de déplier la béquille avant pour l'ancrer au sol. Tirez la quantité de tuyau nécessaire - **le système d'enroulement automatique intégré assure un enroulement en douceur et contrôlé**, sans plis ni noeuds.

Une fois l'arrosage terminé, la béquille avant peut être repliée sous le chariot, prêt à être déplacé ou rangé. Grâce à son **format compact**, l'Auto Reel Mobile se range parfaitement dans une remise ou un garage, laissant le jardin sans encombres.

Avec une **longueur de tuyau conséquente de 35 m et la lance 3 en 1**, l'Auto Reel Mobile s'attaque à toutes les tâches d'arrosage rapidement et facilement - ce qui vous laisse plus de temps pour profiter de votre jardin !

Le composteur d'intérieur au design épuré pour recycler ses déchets organiques

Bokashi 15L

À compter du 1er janvier 2024, tous les français devront recycler leurs déchets organiques, ce qui représente **30% de nos déchets ménagers**.

Pour les consommateurs ne disposant pas d'un extérieur ou souhaitant un composteur toujours à portée de main dans la maison, le Bokashi est l'allié idéal grâce à son **format 15L compact** et son **design épuré** qui saura s'intégrer dans tous les intérieurs.



Le Bokashi permet de :

- Réduire et recycler ses déchets ménagers (jusqu'à - 30%).
- Produire son **jus de compost** pour enrichir la terre de ses plantes (dilution 1/100).

Grâce à sa conception innovante, le Bokashi est simple à utiliser :

- **Robinet télescopique** pour collecter le jus de compost.
- Système malin pour ranger les accessoires sous le couvercle et les avoir toujours à portée de main.
- **Couvercle ergonomique** avec joint hermétique pour éviter les odeurs.
- Large ouverture pour un remplissage propre.
- Facile à nettoyer, il est lavable au **lave-vaisselle**.
- **Fabriqué en France** à partir de 40% de plastique recyclé.



Le seau à compost, compact et design pour la cuisine

Kitchen 3,5L

Idéal pour stocker ses déchets de cuisine, avant de les mettre au compost :

- Pour éviter d'ouvrir le Bokashi **plusieurs fois par jour**, sachant que la fermentation doit être faite sans air (bactéries anaérobies).
- Pour **collecter les épluchures de cuisine pendant plusieurs jours** avant de les mettre dans le composteur de jardin, pas toujours facile d'accès.
- Pour réduire les manipulations et les odeurs. Avec son design sobre et élégant, il s'intégrera parfaitement sur le plan de travail de la cuisine.
- Facile à nettoyer, il est lavable au **lave-vaisselle**.
- **Fabriqué en France** à partir de 50% de plastique recyclé.



Des gâchettes toujours plus tendances

T0.80, Kaléïdo, Pulsar 1L, T1/T2 Evolution

Cette saison, la gamme des gâchettes et petits pulvérisateurs Hozelock change de **couleurs pour être au plus près des tendances** jardin / maison : rose terracotta, beige, vert olive, jaune curcuma, bleu profond...



La plupart des modèles s'équipe également de la **fonction 360° pour pulvériser partout**, même sous les feuilles inaccessibles !



Jardiner au naturel

Mettez-vous au vert avec le jardinage au naturel. Les jardiniers d'aujourd'hui sont à la recherche de solutions bio, naturelles et non chimiques.

Des jardins florissants au naturel, c'est possible avec la gamme Hozelock Pure - des outils de jardinage pour permettre aux jardiniers de soigner leurs plantes avec des solutions écologiques, et aux consommateurs de s'investir dans leurs jardins tout en demeurant respectueux de l'environnement.

Une conception de produits combinant efficacité et facilité d'utilisation !



Points-clés :

- ② Produits garantis 2 ans
- ③ Produits garantis 3 ans
- ⑤ Produits garantis 5 ans*

PCB - Nombre d'articles dans chaque boîte en carton

*Pour plus de renseignements sur tous nos produits, veuillez consulter notre site web www.hozelock.fr

Composteur Bokashi - composteur de cuisine



NOUVEAU

3



3



3



| | | | | |
|-------------|--|---|--|---|
| Code | - | - | - | 4194 0000 |
| Code SAP | 100-100-496 | 100-100-498 | 100-100-500 | 100-001-707 |
| Produit | <p>Seau à compost Kitchen 3,5L Idéal pour stocker ses déchets de cuisine, avant de les mettre au compost :</p> <ul style="list-style-type: none"> • Pour éviter d'ouvrir le Bokashi plusieurs fois par jour, sachant que la fermentation doit être faite sans air (bactéries anaérobies) • Pour réduire les manipulations et les odeurs • Pour vider les déchets dans les composteurs de cuisine mais aussi les composteurs de jardin • Cuve 3,5L compact et design avec large ouverture pour un remplissage facilité • Facile à nettoyer, compatible avec le lave-vaisselle | <p>Composteur Bokashi 15L La meilleure façon de réduire et de recycler vos déchets de cuisine, y compris le poisson et la viande, sans mauvaises odeurs</p> <ul style="list-style-type: none"> • Il fournit un liquide de fermentation riche pouvant servir d'engrais et une base pour réaliser un compost de qualité • Cuve 15L avec couvercle ergonomique et joint hermétique pour éviter les odeurs • Robinet télescopique pour collecter facilement le jus • Système malin pour ranger les accessoires sous le couvercle, toujours à portée de main • Lavable au lave-vaisselle • Fourni avec 350g d'activateur Bokashi bran | <p>Composteur Bokashi 15L x2 Lot de 2 Bokashi pour pouvoir composter en continu :</p> <ul style="list-style-type: none"> • 1 « compost » en cours de remplissage • 1 « compost » en maturation (une fois la cuve pleine, 15 jours sans l'ouvrir pour finaliser le processus de fermentation) • La meilleure façon de réduire et de recycler vos déchets de cuisine, y compris le poisson et la viande, sans mauvaises odeurs • Il fournit un liquide de fermentation riche pouvant servir d'engrais et une base pour réaliser un compost de qualité • Fourni avec 350g d'activateur Bokashi bran | <p>Activateur Bokashi bran 1 kg</p> <ul style="list-style-type: none"> • Recharge pour le 100-100-498 et 100-100-500 • L'activateur Bokashi est un mélange de son, de mélasses et de micro-organismes efficaces • Ces micro-organismes accélèrent le processus de décomposition des déchets en provoquant leur déshydratation |
| Dimensions | 3,5L | 15L | 2 x 15L | 1 kg |
| PCB | 2 | 2 | 2 | 10 |
| Code-barres | | | | |



Comment l'utiliser?

- 1 Verser vos déchets alimentaires
- 2 Tasser les déchets pour éliminer les poches d'air
- 3 Entre chaque couche de déchets, mettre 20g d'activateur Bokashi et fermer le couvercle
- 4 Récupérer l'engrais liquide tous les 3-5 jours¹. Ce jus sert d'engrais végétal, dosage de 1/100.
- 5 Une fois le Bokashi rempli, laisser fermenter pendant 14 jours, puis vider le contenu du seau dans un composteur de jardin ou enterrer le dans la terre.

¹ En fonction des déchets le "jus" peut mettre plus de temps à être extrait.



Gamme Pure - pulvérisez vos recettes naturelles

HOZELOCK
Pure



2

| | |
|-------------|---|
| Code | 4200 0000 |
| Code SAP | 100-001-709 |
| | Pulvérisateur Pure |
| | <ul style="list-style-type: none"> • Cuve avec une jauge graduée et translucide pour un dosage précis • Allonge de 11cm et joints hautement résistants aux produits corrosifs comme le vinaigre • Filtre en tissu pour la filtration des purins de plantes et décoctions • Fonction 360° pour pulvériser même sous les feuilles |
| Dimensions | Capacité utile : 1,5L |
| PCB | 6 |
| Code-barres |  5 010646 058346 > |



3



| | |
|--|---|
| | 4550 9460 |
| | 100-003-534 |
| | Pulvérisateur Pure |
| | <ul style="list-style-type: none"> • Cuve graduée translucide pour un dosage précis • Lance en fibre de verre et joints hautement résistants aux produits corrosifs comme le vinaigre • Équipé de la buse multi-jets 3en1 pour tous les types de traitements • Filtre en tissu pour la filtration des purins de plantes et décoctions • Fourni avec un livret de recettes, des préparations naturelles à concocter par les jardiniers. Des préparations simples, souvent à base de plantes, mais aussi des produits basiques (savon noir, bicarbonate de soude...) |
| | Capacité utile : 5L |
| | 1 |
| |  5 010646 060288 > |



100-001-709



100-003-534



Fabriquez facilement votre purin à partir de plantes telles que les orties, la consoude, la prêle, ...

La solution écologique pour fertiliser vos plantes et prévenir les maladies des plantes.

Plus de problème de filtration, limite les mauvaises odeurs et facile à nettoyer.

Comment l'utiliser?

- 1 Coupez 1 kg de plantes et déposez-les à l'intérieur de la cuve.
- 2 Ajoutez 10L d'eau.
- 3 Fermez et mélangez tous les 2 jours.
- 4 Au bout de 10 à 15 jours, lorsqu'il n'y a plus de bulles qui viennent à la surface, la macération est finie.
- 5 Filtrez.
- 6 Récupérez le purin liquide dans un bidon opaque.
- 7 Diluez votre purin avec de l'eau. Dilution indiquée dans le livret d'utilisation (entre 5% et 20%). Utilisez avec un pulvérisateur ou un arrosoir.



| | |
|-------------|---|
| Code | 2028 0000 |
| Code SAP | 100-000-472 |
| Produit | BioMix |
| Dimensions | 19L |
| PCB | 2 |
| Code-barres |  |

Pour faciliter la préparation, découvrez notre gamme de plantes séchées !

| | |
|-------------|---|
| Code | 2023 0000 |
| Code SAP | 100-002-993 |
| Produit | Orties séchées 100g • Orties : pour fertiliser vos plantes |
| PCB | 14 |
| Code-barres |  |



| | |
|-------------|---|
| Code | 2025 0000 |
| Code SAP | 100-002-994 |
| Produit | Prêles séchées 100g • Prêle : en prévention des maladies cryptogamiques (Mildiou, Oïdium) |
| PCB | 14 |
| Code-barres |  |



| | |
|-------------|---|
| Code | 2029 0000 |
| Code SAP | 100-002-996 |
| Produit | Fougères séchées 100g • Fougère : pour limiter la présence des pucerons |
| PCB | 14 |
| Code-barres |  |

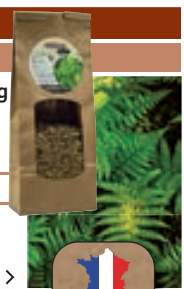

Composteur EasyMix 2en1



Composteur rotatif pour un brassage très facile des déchets

- 3 fois plus rapide que les composteurs classiques : compost prêt en seulement 6 à 8 semaines.
- Pratique pour récupérer le compost grâce au tambour amovible et à la large ouverture.
- Enrichissez la terre de vos plantes grâce au réservoir pour récupérer le jus de compost, avec l'applicateur intégré "Click and Spray".
- Pas de nuisibles (rongeurs) grâce à la conception hermétique.
- Peu encombrant, il trouvera facilement une place au jardin, garage ou balcon.
- Fabrication avec plus de 90% de plastique recyclé.

Comment l'utiliser ?

- 1 Mettez les déchets dans le composteur et refermez la trappe.
- 2 Tournez le tambour pour mélanger les déchets et accélérer la décomposition pour un compostage plus rapide.
- 3 Après seulement 6 à 8 semaines de repos, le compost est prêt à être utilisé. Faites rouler le tambour jusqu'à la zone à épandre.
- 4 Recueillez votre jus de compost, grâce au réservoir sous le composteur.
- 5 Enrichissez la terre de vos plantes en connectant le réservoir "Click & Spray" à votre tuyau d'arrosage.
- 6 Rincez le réservoir après usage.



| | |
|-------------|---|
| Code | 4001 0000 |
| Code SAP | 100-003-874 |
| Produit | Composteur EasyMix 2en1 |
| Dimensions | 100L |
| PCB | 1 |
| Code-barres |  |

5 010646 063111 >



5 Pro

| | |
|-------------|--|
| Code | 4192 1240 |
| Code SAP | 100-001-703 |
| Produit |  <p>Dés herbeur Thermique Electrique Green Power XL</p> <ul style="list-style-type: none"> • Dés herbez 5 fois plus vite avec le cache extra large. • Puissance : 2000 W • Poignée ergonomique • Robuste : Eléments chauffants en céramique • Livré avec 2 caches, très facilement interchangeables: <ul style="list-style-type: none"> - Cache large rectangulaire de 25cm de long : utilisation pour les allées, les graviers, les pavés, les bordures... - Petit embout de 7cm de diamètre, pour plus de précision : pour enlever les mauvaises herbes dans la pelouse, les massifs de fleurs, le potager et pour la fonction allume barbecue • Trépied intégré pour faciliter le refroidissement |
| PCB | 2 |
| Code-barres |  <p>5 010646 060066 ></p> |



*Les conditions générales s'appliquent. <https://www.hozelock.fr/declaration-de-garantie/>





2

| | |
|-------------|--|
| Code | 4187 0000 |
| Code SAP | 100-003-468 |
| Produit |  |
| | <p>Dés herbeur à Gaz</p> <ul style="list-style-type: none"> • Dés herbeur pour une utilisation avec cartouche de gaz • Traitement efficace des mauvaises herbes grâce à la précision du brûleur • Equipé d'un allumage à piezo sur la poignée, placé à portée de la main pour un fonctionnement en toute sécurité • Poignée ergonomique |
| Comprend | Cartouche de Gaz (ref. 100-100-586) |
| PCB | 6 |
| Code-barres |  <p>5 010646 058612 ></p> |

2

| | |
|-------------|--|
| Code | - |
| Code SAP | 100-100-586 |
| Produit |  |
| | <p>Cartouche de Gaz</p> <ul style="list-style-type: none"> • Cartouche de recharge pour les dés herbeurs (ref 100-003-468, 100-004-648 et 100-004-650) • Contenu 600ml/330g • 70% Butane, 30% Propane • Connexion universelle |
| Comprend | - |
| PCB | 12 |
| Code-barres |  <p>3 176335 002112 ></p> |



2 Plus

| | |
|-------------|--|
| Code | 4198 0000 |
| Code SAP | 100-003-480 |
| Produit | <p>Dés herbeur gaz 1 brûleur Butane</p> <ul style="list-style-type: none"> • Dés herber sans produits chimiques • Compatible Butane • Poignée ergonomique • Compatible Propane uniquement avec le détendeur 1,5 Bar réf. 100-003-481 • Equipé d'un tuyau de 4m |
| Comprend | - |
| PCB | 6 |
| Code-barres |  <p>5 010646 062275 ></p> |



100-003-480

2 Pro

| | |
|-------------|--|
| Code | 4188 3460 |
| Code SAP | 100-003-470 |
| Produit | <p>Dés herbeur gaz 1 brûleur</p> <ul style="list-style-type: none"> • Dés herber sans produits chimiques • Equipé d'un tuyau de 5m et d'un détendeur de 2,5 Bar, indispensable pour sécuriser l'utilisation du dés herbeur • Allumage facile et sécurisé grâce au piezo, à hauteur de la poignée • Mise en veilleuse de la flamme (économie de gaz), en relâchant la gâchette • Compatible Butane et Propane |
| Comprend | - |
| PCB | 4 |
| Code-barres |  <p>5 010646 061759 ></p> |

| | |
|-------------|---|
| Code | 4188 9016 |
| Code SAP | 100-003-472 |
| Produit | <p>Box dés herbeur gaz 1 brûleur</p>  |
| Comprend | 10 x 100-003-470 |
| PCB | 10 |
| Code-barres |  <p>5 010646 061759 ></p> |



100-003-473



100-003-473



2 Pro



| | |
|-------------|--|
| Code | 4191 3460 |
| Code SAP | 100-003-473 |
| Produit | <p>Désherbeur gaz 2 brûleurs</p> <ul style="list-style-type: none"> • Idéal pour désherber des grandes surfaces sans produits chimiques • Equipé d'un tuyau de 5m et d'un détendeur de 2,5 Bar, indispensable pour sécuriser l'utilisation du désherbeur • Allumage facile et sécurisé grâce au piezo, à hauteur de la poignée • Mise en veilleuse de la flamme (économie de gaz), en relâchant la gâchette • Compatible Butane et Propane |
| Comprend | - |
| PCB | 2 |
| Code-barres | <p>5 010646 061773 ></p> |

| | |
|-------------|--|
| Code | 4195 0000 |
| Code SAP | 100-003-478 |
| Produit | <p>Chariot pour bouteille de gaz</p> <ul style="list-style-type: none"> • Equipé de 2 roues gonflables et d'une chaîne de maintien de la bouteille réglable • Compatible avec les différentes tailles de bouteilles de gaz • Livré non monté sous carton |
| PCB | 1 |
| Code-barres | <p>5 010646 062251 ></p> |



100-003-478



| | |
|-------------|--|
| Code | 4425 3460 |
| Code SAP | 100-003-508 |
| Produit | <p>Adaptateur 511</p> <ul style="list-style-type: none"> • Indispensable pour utiliser les bouteilles spécifiques 6kg • Compatible Elfi, Malice, Calypso, Clairgaz, Twinny, Shesha, pour valve automatique Ø20mm • L'adaptateur ne réduit pas la pression, il s'utilise en complément du détendeur 2,5 Bar |
| PCB | 20 Commande possible par 4 unités |
| Code-barres | <p>5 010646 061780 ></p> |



| | |
|-------------|--|
| Code | 4426 3460 |
| Code SAP | 100-003-509 |
| Produit | <p>Adaptateur 513</p> <ul style="list-style-type: none"> • Indispensable pour utiliser les bouteilles spécifiques 6kg • Compatible Butagaz, type cube, viséo; pour valve automatique Ø27mm • L'adaptateur ne réduit pas la pression, il s'utilise en complément du détendeur 2,5 Bar |
| PCB | 20 Commande possible par 4 unités |
| Code-barres | <p>5 010646 061797 ></p> |



| | |
|-------------|---|
| Code | 4199 0000 |
| Code SAP | 100-003-481 |
| Produit | <p>Détendeur 1,5 Bar Propane</p> <ul style="list-style-type: none"> • S'adapte aux désherbeurs thermiques • Limite les pertes de débit de gaz (trop ou pas assez de gaz libéré) ce qui permet de désherber en sécurité tout en rallongeant la durée de vie de la bouteille de gaz • Utilisation obligatoire avec le désherbeur gaz réf. 100-003-480 sur gaz Propane |
| PCB | 20 Commande possible par 4 unités |
| Code-barres | <p>5 010646 062282 ></p> |

Désherbeurs thermiques à gaz - désherbez sans produits chimiques





Le désherbeur sans fil le plus performant du marché. Désherbage sécurisé, 2x plus rapide, 4x plus économique.*

- Désherbage sécurisé grâce à la technologie infrarouge : la flamme, non-visible, vient chauffer à 800°C la plaque en céramique qui provoquera le choc thermique sur l'herbe à éliminer.
- Désherbez de larges surfaces grâce à la grande plaque céramique de 12 x 20 cm.
- Désherbeur 2 en 1, fonctionnant :
 - Sur cartouche de gaz : sans fil pour se déplacer plus facilement
 - Sur bouteille de gaz : économique grâce à sa très grande autonomie.
- Cartouche de gaz : 3h d'autonomie. Bouteille de gaz : 122h d'autonomie.

*comparé à un désherbeur standard fonctionnant sur cartouche de gaz.



| | | |
|-------------|--|--|
| Code | 4177 0000 | 4178 0000 |
| Code SAP | 100-004-648 | 100-004-650 |
| Produit | Green Power Turbo Gas <ul style="list-style-type: none"> • Allumage à piezo instantané • Poignée ergonomique • Adaptateur fourni pour branchement sur une bouteille de gaz • Valve ON / OFF • Roulette pour une plus grande liberté de mouvement | Green Power Turbo Gas + Cartouche gaz incluse <ul style="list-style-type: none"> • Allumage à piezo instantané • Poignée ergonomique • Adaptateur fourni pour branchement sur une bouteille de gaz • Valve ON / OFF • Roulette pour une plus grande liberté de mouvement |
| Comprend | - |  (réf. 100-100-586) |
| PCB | 2 | 2 |
| Code-barres |  5 010646 063074 > |  5 010646 063289 > |



Loisirs

Les innovations rafraîchissantes d'Hozelock offrent des solutions flexibles et dynamiques pour votre vie en extérieur.

Les douches extérieures Hozelock peuvent accompagner les amoureux de la nature lors de leurs vacances, en camping, mais aussi en été après quelques brasses ou jeux d'eau dans la piscine.

En version compacte et portable avec le Portashower ou bien dans la version fonctionnant à l'énergie solaire avec la nouvelle douche Hozelock, il y aura toujours une douche qui saura répondre à tous les besoins.

Points-clés :



- ② Produits garantis 2 ans

PCB - Nombre d'articles dans chaque boîte en carton

*Pour plus de renseignements sur tous nos produits, veuillez consulter notre site web www.hozelock.fr

Douche solaire - Des douches chaudes disponibles partout et gratuitement



| | | |
|-------------|--|--|
| Code | - | - |
| Code SAP | 100-100-213 | 100-100-376 |
| Produit | Douche solaire • Douche chauffée par le soleil • Température sûre et réglable • De l'eau chaude gratuite en seulement 2 heures | Box Douche solaire |
| Comprend | - | 4 x 100-100-213 |
| PCB | 1 | 4 |
| Code-barres |  5 010646 063982 > |  5 010646 063982 > |



Douche portative - Pour une application multiusage



| | |
|----------------|---|
| Code | 4140A0000 |
| Code SAP | 100-001-682 |
| Produit | Douche portative - Portashower • Une douche compacte et portable de seulement 46 cm de haut et facile à ranger. Idéale pour le camping et le caravanning • Un pulvérisateur à pression avec une valve de sécurité, un jet manuel facile à contrôler et un tuyau de 2 m • Durée approximative de la pulvérisation : 3 minutes • 4 utilisations en 1 - douche, arrosage du jardin, nettoyage de la voiture et lavage des animaux domestiques |
| Capacité utile | 5,0L |
| PCB | 1 |
| Code-barres |  5 010646 051361 |



Points-clés :

-  Produits garantis 5 ans*
-  Produits avec fixations murales incluses
-  Produit dans une boîte au détail

PCB - Nombre d'articles dans chaque boîte en carton

*Pour plus de renseignements sur tous nos produits, veuillez consulter notre site web www.hozelock.fr

Chariots et dévidoirs

Un tuyau propre, protégé et prêt à l'emploi, c'est possible grâce aux systèmes de rangement intelligents Hozelock.

Nos chariots et dévidoirs vous facilitent la vie en vous permettant d'arroser les moindres recoins de votre jardin.

Choisissez un dévidoir compact pour les petits jardins et balcons, ou, pour les plus grands jardins, un dévidoir automatique alliant confort, utilité et qui assurera un ré-enroulement ainsi qu'une superposition correcte de votre tuyau.

Auto Reel - le dévidoir à enroulement automatique

L'Auto Reel vous permet d'arroser votre jardin et de ranger votre tuyau avec la plus grande facilité.

Il ne déroule que la longueur de tuyau dont vous avez besoin.

Lorsque vous voulez ré-enrouler votre tuyau, le mécanisme automatique se met en marche et le rembobine sans pli et sans effort.



Arrosez facilement tout votre jardin

Le support mural multidirectionnel pivote à 180° pour vous suivre partout dans le jardin, ou se ranger soigneusement contre le mur.



Toujours prêt à l'emploi

La butée de tuyau empêche le tuyau de se rétracter complètement à l'intérieur du caisson, vous assurant ainsi un accès facile lors de chaque utilisation.



Système de rangement pratique

Le support de fixation du 100-000-866, 100-000-873 et 100-000-880 est équipé d'un espace de stockage pour pistolets et accessoires afin de ne pas encombrer votre jardin.



Rapide à installer / démonter

L'Auto Reel peut être facilement fixé sur le support mural et retiré grâce à sa poignée robuste.



Sécurité

Comporte une sécurité enfant intégrée et un point d'attache pour cadenas*.

*Cadenas non fourni



*Les conditions générales s'appliquent. <https://www.hozelock.fr/declaration-de-garantie/>



Pro



Pro



| | |
|-------------|---|
| Code | 2485R0000 |
| Code SAP | 100-001-056 |
| Produit | Auto Reel 10m • Fixation murale |
| Comprend | 10m |
| PCB | 2 |
| Code-barres | 5 010646 036689 > |

| | |
|-------------|---|
| Code | 2401 0000 |
| Code SAP | 100-000-866 |
| Produit | Auto Reel 20m • Fixation murale |
| Comprend | 20m |
| PCB | 1 |
| Code-barres | 5 010646 059541 > |



Pro



Pro



Pro



Pro



| | |
|-------------|---|
| Code | 2402 0000 |
| Code SAP | 100-000-873 |
| Produit | Auto Reel 25m • Fixation murale |
| Comprend | 25m |
| PCB | 1 |
| Code-barres | 5 010646 059558 > |

| | |
|-------------|---|
| Code | 2403 0000 |
| Code SAP | 100-000-880 |
| Produit | Auto Reel 30m • Fixation murale |
| Comprend | 30m |
| PCB | 1 |
| Code-barres | 5 010646 059565 > |

| | |
|-------------|---|
| Code | 2597 0000 |
| Code SAP | 100-001-154 |
| Produit | Auto Reel 30m Flowmax • Fixation murale • Débit augmenté de +35% |
| Comprend | 30m |
| PCB | 1 |
| Code-barres | 5 010646 057783 > |

| | |
|-------------|---|
| Code | 2595R0000 |
| Code SAP | 100-001-145 |
| Produit | Auto Reel 40m • Fixation murale |
| Comprend | 40m |
| PCB | 1 |
| Code-barres | 5 010646 053082 > |

Auto Reel Mobile - le dévidoir à enroulement automatique

Ce nouveau système hybride de rangement de tuyau allie les meilleures caractéristiques de notre gamme de best-sellers Auto Reel à une mobilité optimale, pour un arrosage sans effort comme jamais auparavant !

**Le tuyau qui se range tout seul...
N'importe où !**

1 Dévidoir à enroulement automatique avec système de freinage

Le mécanisme se bloque automatiquement à intervalles réguliers pour éviter toute rétractation accidentelle du tuyau. Le mécanisme de freinage et le système interne de superposition du tuyau garantissent un enroulement en douceur et contrôlé, sans plis ni nœuds.

2 Béquille avant

Déployez la béquille avant et enclenchez-la pour assurer la stabilité lors de l'arrosage, puis repliez-la pour la ranger facilement.

3 Tuyau premium anti-vrilles

Le tuyau Hozelock Automax de 35 m, incluant un tuyau d'alimentation extra-long de 5 m, est résistant aux torsions, ce qui garantit un arrosage avec un minimum d'efforts.

4 Sécurité enfant

Le dévidoir est équipé d'un dispositif de verrouillage pour enfants afin de le sécuriser.

5 Lance 3 en 1 incluse

La lance 3 en 1 équipe l'Auto Reel Mobile pour satisfaire tous les travaux de nettoyage et de jardinage. Elle comprend un jet douche pour un arrosage en douceur des racines et des fleurs et un jet en forme de cône pour un arrosage rapide des grandes plates-bandes ou des légumes. Le modèle de jet droit permet un nettoyage puissant des outils de jardin et des meubles d'extérieur.

6 Poignée réglable et rangement du tuyau d'alimentation

La poignée réglable avec des points de fixation permet de ranger le tuyau d'alimentation et la buse.

7 Rangement des accessoires

Le panier arrière permet de ranger facilement les accessoires et les outils de jardinage.

Enroulement automatique



| | |
|-------------|--|
| Code | - |
| Code SAP | 100-100-488 |
| Produit | Auto Reel Mobile 35m • Dévidoir automatique sur roues |
| Comprend |  30m + 5m |
| PCB | 1 |
| Code-barres |  5 010646 064835 > |

*Les conditions générales s'appliquent. <https://www.hozelock.fr/declaration-de-garantie/>

Dévidoirs compacts - pour les petits jardins, les patios ou les balcons



100-000-957

5



| | |
|-------------|--|
| Code | 2427 0000 |
| Code SAP | 100-000-957 |
| Produit | Micro Reel <ul style="list-style-type: none"> Tambour rotatif avec poignée : pour un rangement rapide et ordonné du tuyau sans nœuds De l'eau à n'importe quelle longueur : la fonctionnalité de débit continu permet de l'utiliser sans avoir à dérouler pleinement le tuyau. Il suffit de dérouler la longueur requise et de commencer à arroser "Click & Go" : Le connecteur s'enclenche sur le robinet, la buse se fixe sur l'avant de l'enrouleur et la poignée permet d'enrouler/dérouler facilement le tuyau en marchant Taille idéale pour les petits jardins : à garder près du robinet ou à ranger soigneusement Prêt à l'emploi : Tuyau, raccords et buse compris |
| Comprend | 10m |
| PCB | 5 |
| Code-barres | 5 010646 062466 > |



5

5

| | | |
|-------------|--|--------------------------------|
| Code | 2362 0000 | 2364 0000 |
| Code SAP | 100-000-831 | 100-000-836 |
| Produit | Porte-tuyau <ul style="list-style-type: none"> Fixation murale Peut accueillir jusqu'à 30m de tuyau ø19mm Espace de stockage pour raccords, lances et pistolets après utilisation Espace de rangement supplémentaire à l'avant du porte-tuyau | Kit porte-tuyau + tuyau |
| Comprend | - | 20m |
| PCB | 5 | 3 |
| Code-barres | 5 010646 059299 > | 5 010646 059305 > |



100-000-836

5



| | |
|-------------|---|
| Code | 2382R0777 |
| Code SAP | 100-000-857 |
| Produit | Boîtier Compact <ul style="list-style-type: none"> Portable Caisse fermée pour une meilleure protection contre les intempéries Grande poignée pour un déplacement facile dans le jardin |
| Comprend | 20m |
| PCB | 2 |
| Code-barres | 5 010646 012416 > |



100-000-857



100-000-941

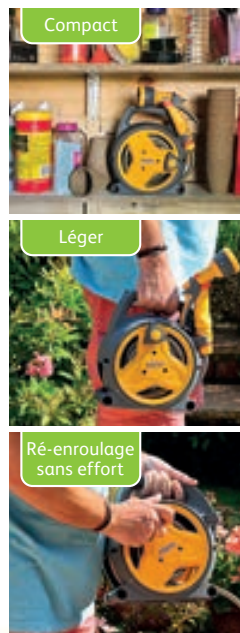

Compact

Léger

Ré-enroulage sans effort

5

Plus



| | |
|-------------|--|
| Code | 2425 0000 |
| Code SAP | 100-000-941 |
| Produit | Pico Reel <ul style="list-style-type: none"> Portable Tuyau enfermé pour une protection accrue Utilisation double - peut être porté ou laissé au sol |
| Comprend | 10m |
| PCB | 4 |
| Code-barres | 5 010646 055994 > |

Dévidoirs ouverts - parfaits pour le rangement des tuyaux qui traînent, sans pli ni enchevêtrement

5



| | |
|-------------|---|
| Code | 2420R0000 |
| Code SAP | 100-000-939 |
| Produit | Dévidoir 30m • Fixation murale |
| Comprend |  |
| PCB | 2 |
| Code-barres |  5 010646 015066 > |

100-000-939



5



| | |
|-------------|---|
| Code | 2431R0000 |
| Code SAP | 100-000-967 |
| Produit | Dévidoir capacité 45m (livré assemblé) |
| Comprend |  25m |
| PCB | 2 |
| Code-barres |  5 010646 052221 > |

100-000-967



Dévidoirs fermés - pour une protection accrue de votre tuyau

Mural



100-000-918

Se fixe facilement au support mural

Poignée pour un enroulage facile et sans pli

Portable



5 Plus



| | |
|-------------|---|
| Code | 2415R0000 |
| Code SAP | 100-000-918 |
| Produit | Dévidoir Compact • Dévidoir portable ou mural avec fonction de ré-enroulage facile |
| Comprend |  25 m |
| PCB | 2 |
| Code-barres |  5 010646 042635 > |

Il suffit de tourner la poignée pour ré-enrouler facilement le tuyau



100-001-093

5 Pro













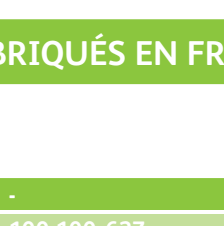

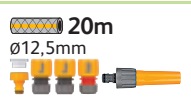

| | |
|-------------|--|
| Code | 2496R0000 |
| Code SAP | 100-001-093 |
| Produit | Dévidoir Mural Fast Reel • Système de superposition automatique pour un ré-enroulage rapide et facile du tuyau • Fourni avec guide de tuyau |
| Comprend |  40 m |
| PCB | 1 |
| Code-barres |  5 010646 034135 > |

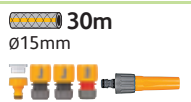
*Les conditions générales s'appliquent. <https://www.hozelock.fr/declaration-de-garantie/>

Dévidoirs chariots ouverts - faciles à déplacer dans le jardin

NOUVEAU

FABRIQUÉS EN FRANCE !

| | | | | | |
|-------------|--|---|--|--|---|
| |  |  |  |  |  |
| Code | - | - | - | - | 2398R0000 |
| Code SAP | 100-100-625 | 100-100-627 | 100-100-629 | 100-100-631 | 100-000-862 |
| Produit | Dévidoir Chariot (livré assemblé) • Dévidoir sur roues |  | Dévidoir Chariot (livré assemblé) • Dévidoir sur roues | Dévidoir Chariot (livré assemblé) • Dévidoir sur roues | Dévidoir Chariot • Dévidoir sur roues • Capacité 50m de tuyau ø15mm |
| Comprend |  20m ø12,5mm |  |  30m ø15mm |  40m ø12,5mm |  |
| Comprend | - | 24 x 100-100-625 | 24 x 100-100-629 | - | - |
| PCB | 2 | 24 | 24 | 2 | 5 |
| Code-barres |  |  |  |  |  |

| | | | |
|-------------|---|---|--|
| |  |  |  |
| Code | 2440R0000 | 2436R0000 | 2465R0000 |
| Code SAP | 100-001-010 | 100-000-996 | 100-001-032 |
| Produit | Dévidoir Chariot (livré assemblé) • Rangement pour accessoires sur la poignée • Grandes roues pour une stabilité accrue • Capacité 50m de tuyau ø15mm | Dévidoir Chariot Métal (livré assemblé) • Rangement pour accessoires sur la poignée | Dévidoir Chariot Métal (livré assemblé) • Rangement pour accessoires sur la poignée |
| Comprend |  |  30m ø12,5mm |  25m ø15mm |
| PCB | 1 | 1 | 1 |
| Code-barres |  |  |  |



| | | |
|-------------|--|---|
| |  |  |
| Code | 2461R0000 | 2460R0000 |
| Code SAP | 100-001-031 | 100-001-028 |
| Produit | Dévidoir Chariot Métal (livré assemblé) • Rangement pour accessoires sur la poignée • Grandes roues pour une stabilité accrue | Dévidoir Chariot Métal (livré assemblé) • Rangement pour accessoires sur la poignée • Grandes roues pour une stabilité accrue • Capacité 75m de tuyau ø15mm |
| Comprend |  30m ø19mm |  |
| PCB | 1 | 1 |
| Code-barres |  |  |

Tuyaux d'arrosage

Tuyaux Hozelock flexibles, résistants et faciles à utiliser.

Notre gamme innovante de tuyaux répondra à tous les besoins des jardiniers quelle que soit la taille de leur jardin.

Points-clés :

- 5 Produits garantis 5 ans*
- 10 Produits garantis 10 ans
- 20 Produits garantis 20 ans
- 25 Produits garantis 25 ans
- 30 Produits garantis 30 ans
- Produits avec fixations murales incluses

PCB - Nombre d'articles dans chaque boîte en carton

*Pour plus de renseignements sur tous nos produits, veuillez consulter notre site web www.hozelock.fr

Wonderhoze - tuyau extensible tissé



Ce tuyau tissé, durable et léger s'étire jusqu'à 3 fois sa longueur d'origine. Fourni avec des raccords garantis anti-fuites qui lui assurent un raccordement étanche.

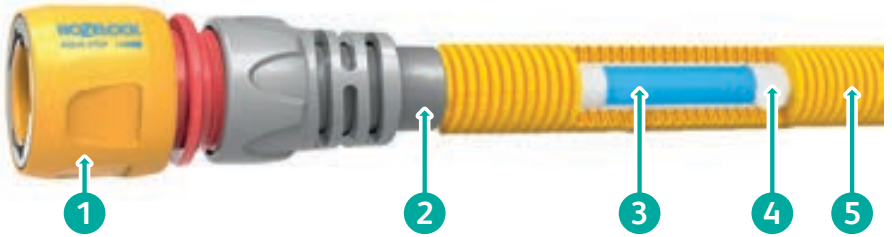

- 1 Compatibilité universelle
- 2 Connexion de qualité sans fuite
- 3 Intérieur lisse
- 4 Noyau élastique
- 5 Couche extérieure en textile tissé



| | | | | |
|-------------|---------------------|-------------------------|-------------------|-----------------------|
| Code | - | - | - | - |
| Code SAP | 100-100-242 | 100-100-243 | 100-100-244 | 100-100-248 |
| Produit | Wonderhoze 12,5m | Box Wonderhoze 12,5m | Wonderhoze 25m | Box Wonderhoze 25m |
| Comprend | | - | | - |
| Comprend | - | 32 x 100-100-242 | - | 24 x 100-100-244 |
| PCB | 4 | 32 | 4 | 24 |
| Code-barres | | | | |

Superhoze City - parfait pour votre balcon, votre terrasse ou les petits jardins

Les nouveaux kits Superhoze City comprennent tout ce dont un jardinier débutant a besoin pour la vie en ville avec de petits espaces extérieurs comme les balcons, terrasses et petits jardins.

Le kit polyvalent et résistant City bag a été créé pour aider les jardiniers dans une multitude de tâches telles que le désherbage, l'arrosage et les solutions de rangement.

5



5

Plus



100-100-215

| | | | |
|-------------|----------------|---------------------|-------------------------|
| Code | - | - | - |
| Code SAP | 100-100-215 | 100-100-218 | 100-100-216 |
| Produit | Superhoze City | Superhoze City Plus | Box Superhoze City 7,5m |
| Comprend | Superhoze 7,5m | Superhoze 15m | |
| Comprend | - | - | 12 x 100-100-215 |
| PCB | 2 | 3 | 12 |
| Code-barres | | | |

Superhoze - le tuyau extensible



Le design étonnant du Superhoze lui permet de s'étirer **jusqu'à 3 fois** sa longueur d'origine et des raccords garantis anti-fuites lui assurent une connexion étanche.



- Comprend:**
- Superhoze**
S'étire jusqu'à 3x sa longueur et reprend rapidement sa taille d'origine après usage.
 - Raccords pour robinet**
ø21mm G½ - ø26mm G¾
 - Raccords AquaStop**
Permet de changer votre embout d'arrosage sans avoir à fermer le robinet.
 - Embout réglable**
Permet de régler en jet droit ou pluie fine.



1 NOUVEL emballage respectueux de l'environnement



- 1** Compatibilité avec les accessoires Hozelock
- 2** Connexion étanche de qualité
- 3** Âme centrale hautement élastique
- 4** Couche interne souple aidant à la circulation de l'eau
- 5** Couche externe textile tissée

*Sans phtalates <0.1%

| Code | 8207A1240 | 8215A1240 | 8230A1240 | 8240A1240 | 8215 9000 |
|-------------|-------------------|-------------------|-------------------|-------------------|-----------------------------------|
| Code SAP | 100-003-773 | 100-003-775 | 100-003-777 | 100-003-780 | 100-002-174 |
| Produit | Superhoze 7,5m | Superhoze 15m | Superhoze 30m | Superhoze 40m | Superhoze avec porte-tuyau 15m |
| Comprend | | | | | |
| PCB | 4 | 4 | 4 | 4 | 3 |
| Code-barres | 5 010646 061537 > | 5 010646 061254 > | 5 010646 061391 > | 5 010646 061452 > | 5 010646 061483 > |

| Code | 8215A9012 | 8230A9012 | 8235A9012 |
|-------------|-------------------|-------------------|--------------------------------------|
| Code SAP | 100-003-776 | 100-003-778 | 100-003-779 |
| Produit | Box Superhoze 15m | Box Superhoze 30m | Box Superhoze 15m et 30m |
| Comprend | 32 x 100-003-775 | 24 x 100-003-777 | 12 x 100-003-775 16 x 100-003-777 |
| PCB | 32 | 24 | 1 |
| Code-barres | 5 010646 061254 > | 5 010646 061391 > | 5 010646 990622 > |

*Les conditions générales s'appliquent. <https://www.hozelock.fr/declaration-de-garantie/>

Tuyaux d'arrosage



Tuyau hybride de jardin qui associe le meilleur de deux technologies de tuyaux d'arrosage.

Une structure traditionnelle en PVC :

- Noyau interne Dura-Core pour une flexibilité et une robustesse absolues.
- Résiste à une pression interne de plus de 40 Bar, en conjonction avec sa couche textile externe.
- Débit élevé constant, même à basse température.
- Longueur garantie.

Comprend :



Une structure textile :

- Technologie tissée Tuff-Fibre pour une durée de vie extra-longue.
- Extrêmement flexible, d'un maniement et rangement faciles.
- Anti-torsion et ultra-léger.
- Anti-UV et facile à nettoyer.



Comparé aux tuyaux traditionnels :

Jusqu'à 50% plus léger

Anti-torsion et facile à manier

Extrêmement robuste et durable

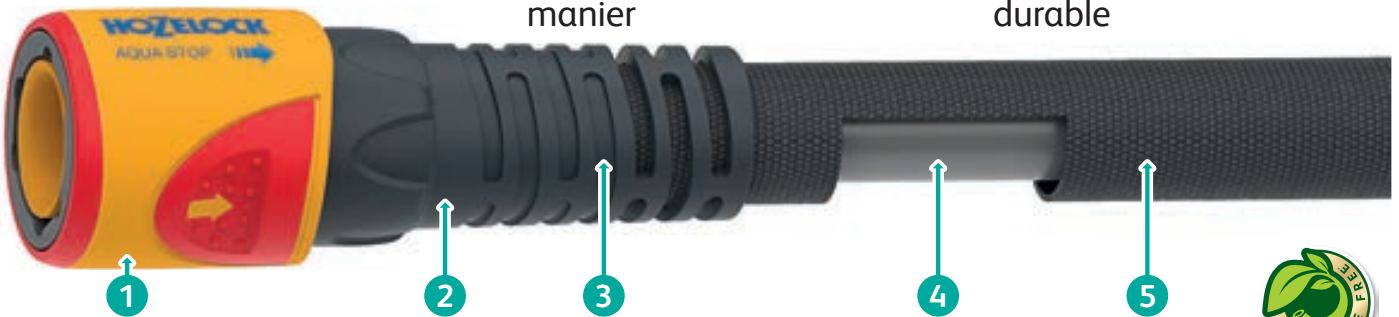

1 Raccordement facile Hozelock
Compatible avec tous les accessoires.

2 Flexi-écrou durable
Col anti pli léger et flexible pour éviter les plis du tuyau et maximiser le débit d'eau.

3 Raccords garantis anti-fuite
Pour une meilleure étanchéité.

4 Couche interne PVC Dura-Tech
Pour une robustesse et une flexibilité absolues.

5 Technologie tissée Tuff-Fibre
Pour une légèreté et une durée de vie maximales.

*Sans phtalates <0.1%



| | 30 | 30 | 30 | |
|-------------|-------------------|-------------------|-------------------|---------------------|
| Code | 8112A1240 | 8125A1240 | 8135A1240 | 8125A9012 |
| Code SAP | 100-004-665 | 100-004-669 | 100-004-673 | 100-004-672 |
| Produit | Tuffhoze 12.5m | Tuffhoze 25m | Tuffhoze 35m | Box Tuffhoze 25m |
| Comprend | | | | 16 x 100-004-669 |
| PCB | 6 | 4 | 2 | 16 |
| Code-barres | | | | |
| | 5 010646 062084 > | 5 010646 061056 > | 5 010646 062107 > | 5 010646 061056 > |

Tuyaux d'arrosage - tuyau durable pour tous les jardins



Select Tuyau résistant, à usage général

- 1 Résiste aux intempéries, protection anti-UV et anti-gel
- 2 ErgoRibs pour protéger le tuyau
- 3 Renforcement guipé en PVC recyclé
- 4 Couche interne souple



| | | | | |
|--------|-------------|-------------------|-------------------|-------------------|
| Ø 15mm | Code | 6115P9000 | 6125P0000 | 6150P0000 |
| | Code SAP | 100-001-891 | 100-001-892 | 100-001-893 |
| | Produit | 15m | 25m | 50m |
| | Comprend | | - | - |
| | PCB | 6 | 3 | 2 |
| | Code-barres | 5 010646 056748 > | 5 010646 056762 > | 5 010646 056779 > |

| | | | |
|--------|-------------|-------------------|-------------------|
| Ø 19mm | Code | 6225P0000 | 6250P0000 |
| | Code SAP | 100-001-896 | 100-001-901 |
| | Produit | 25m | 50m |
| | Comprend | - | - |
| | PCB | 3 | 2 |
| | Code-barres | 5 010646 056786 > | 5 010646 056793 > |



Tuyaux d'arrosage - tuyau durable pour tous les jardins



Tricoflex Ultraflex Tuyau anti-vrille, flexible

- 1 Couche externe avec mousse en PVC recyclé, résistante aux intempéries avec protection anti-UV et anti-gel
- 2 ErgoRibs pour protéger le tuyau
- 3 Technologie anti-vrille TNT™
- 4 PVC recyclé avec technologie Soft & Flex™
- 5 Couche interne souple

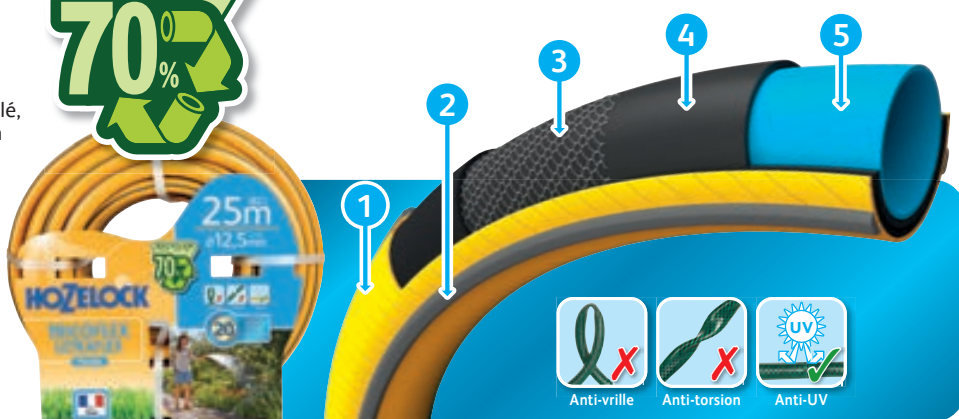

| | | | | | |
|--------|-------------|-------------|-------------|-------------|-------------|
| Ø 15mm | Code | 117020 | 117021 | 117023 | 117024 |
| | Code SAP | 100-002-654 | 100-002-655 | 100-000-115 | 100-000-117 |
| | Produit | 15m | 20m | 25m | 50m |
| | Comprend | - | | - | - |
| | PCB | 6 | 6 | 3 | 2 |
| | Code-barres | | | | |

| | | | | |
|--------|-------------|-------------|-------------|-------------|
| Ø 19mm | Code | 117035 | 117036 | 117037 |
| | Code SAP | 100-000-119 | 100-000-121 | 100-000-123 |
| | Produit | 20m | 25m | 50m |
| | Comprend | | - | - |
| | PCB | 6 | 3 | 2 |
| | Code-barres | | | |

| | | | | |
|--------|-------------|------------------------------|-------------|-------------|
| Ø 25mm | Code | 117040 | 117041 | 117042 |
| | Code SAP | 100-002-656 | 100-000-127 | 100-002-657 |
| | Produit | 7m Spécial Evacuation | 25m | 50m |
| | Comprend | - | - | - |
| | PCB | 1 | 2 | 2 |
| | Code-barres | | | |

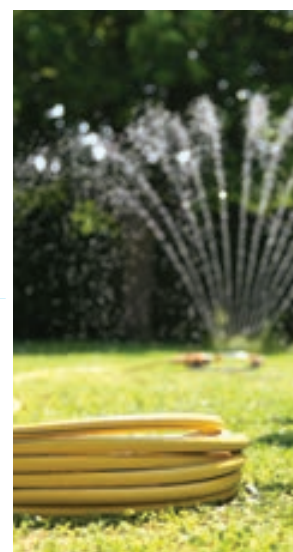



Tricoflex Ultramax Tuyau robuste, anti-écrasement

- 1 Couche externe avec mousse en PVC recyclé, résistante aux intempéries avec protection anti-UV et anti-gel
- 2 ErgoRibs pour protéger le tuyau
- 3 Technologie anti-vrille TNT™
- 4 PVC recyclé avec technologie Soft & Flex™
- 5 Couche interne souple

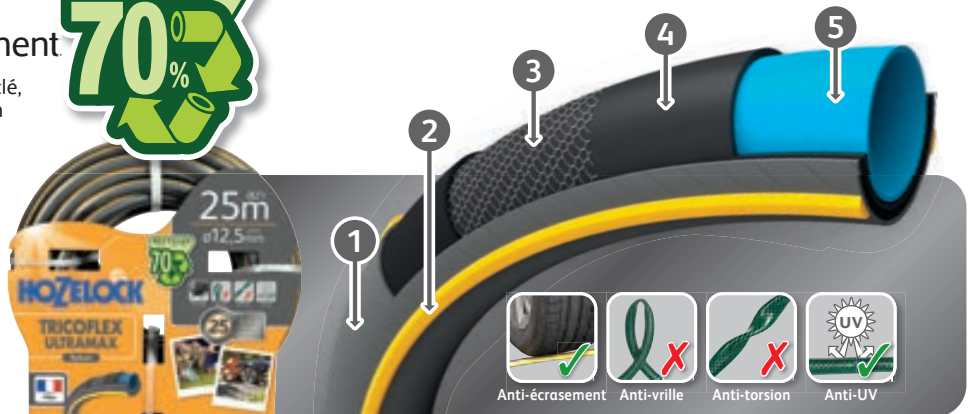

| | | | | |
|------------|-------------|-------------|-------------|-------------|
| Ø 15mm | Code | 116247 | 116248 | 116249 |
| | Code SAP | 100-002-634 | 100-002-635 | 100-002-636 |
| | Produit | 20m | 25m | 50m |
| | Comprend | | - | - |
| | PCB | 6 | 3 | 2 |
| | Code-barres | | | |

| | | | |
|------------|-------------|-------------|-------------|
| Ø 19mm | Code | 116251 | 116252 |
| | Code SAP | 100-000-091 | 100-000-094 |
| | Produit | 25m | 50m |
| | Comprend | - | - |
| | PCB | 3 | 2 |
| | Code-barres | | |

| | | |
|------------|-------------|-------------|
| Ø 25mm | Code | 116255 |
| | Code SAP | 100-000-096 |
| | Produit | 25m |
| | Comprend | - |
| | PCB | 2 |
| | Code-barres | |



Tuyaux d'arrosage - tuyau durable pour tout type de jardin



Super Tricoflex Ultimate

Quand il vous faut le meilleur - un tuyau ultra léger, souple et robuste

- 1 Résiste aux intempéries, protection anti-UV et anti-gel
- 2 Couche en PVC recyclé avec la technologie Soft & Flex™
- 3 Technologie anti-vrille TNT™
- 4 Couche en PVC recyclé avec la technologie Soft & Flex™
- 5 Couche interne souple



| Code | 142584 | 139068 | 140834 | 139071 |
|-------------|-------------------|-----------------------------|-----------------------------|-------------------|
| Code SAP | 100-002-829 | 100-002-789 | 100-002-813 | 100-002-790 |
| Produit | 10m | 15m | 20m | 25m |
| Comprend | - | - | | - |
| PCB | 6 | 6 | 6 | 3 |
| Code-barres | | | | |
| | 3 506111 425840 > | 3 291671 390683 > | 3 506111 408348 > | 3 291671 390713 > |
| Code | 139084 | 139097 | | |
| Code SAP | 100-100-030 | 100-002-792 | | |
| Produit | 50m | 80m Tuyau à la coupe | | |
| Comprend | - | - | | |
| PCB | 2 | 1 touret | | |
| Code-barres | | | | |
| | 3 291671 390843 > | 3 291671 390973 > | | |
| Code | 139142 | 139155 | 139168 | |
| Code SAP | 100-000-168 | 100-002-796 | 100-002-797 | |
| Produit | 25m | 50m | 50m Tuyau à la coupe | |
| Comprend | - | - | - | |
| PCB | 3 | 2 | 1 touret | |
| Code-barres | | | | |
| | 3 291671 391420 > | 3 291671 391550 > | 3 291671 391680 > | |
| Code | 048290 | 048291 | 048500 | 048501 |
| Code SAP | 100-002-403 | 100-002-404 | 100-002-412 | 100-002-413 |
| Produit | 25m | 50m | 25m | 50m |
| Comprend | - | - | - | - |
| PCB | 2 | 2 | 2 | 8 |
| Code-barres | | | | |
| | 3 506110 482905 > | 3 506110 482912 > | 3 506110 485005 > | 3 506110 485012 > |



Super Tricoflex Ultimate

Le tuyau ultra léger, flexible et robuste

- 1 Résistant aux intempéries avec protection contre les UV et le gel
- 2 Couche en PVC recyclé avec la technologie Soft & Flex™
- 3 Technologie anti-vrille TNT™
- 4 Couche en PVC recyclé avec la technologie Soft & Flex™
- 5 Couche interne souple



| | | | | | | |
|--------|-------------|-------------|-------------|--------|-------------|-------------|
| Ø 15mm | Code | 139113 | 139126 | Ø 19mm | 139184 | 139197 |
| | Code SAP | 100-002-793 | 100-002-794 | | 100-002-798 | 100-002-799 |
| | Produit | 25m | 50m | | 25m | 50m |
| | PCB | 3 | 2 | | 3 | 2 |
| | Code-barres | | | | | |

Yachting

Idéal pour les piscines et les bateaux

- Renforcement tissé de haute qualité à 5 couches et technologie Soft & Flex™

*Sans phthalates <0.1%

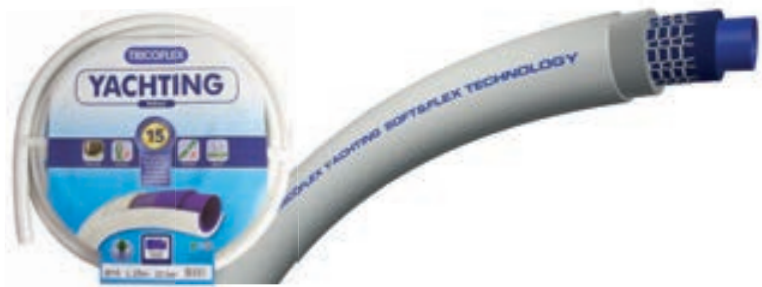

| | | | | | | |
|----------|-------------|-------------|-------------|--------|-------------|-------------|
| Ø 12,5mm | Code | 063150 | 063176 | Ø 15mm | 063218 | 063263 |
| | Code SAP | 100-002-462 | 100-002-463 | | 100-002-465 | 100-002-466 |
| | Produit | 15m | 25m | | 25m | 50m |
| | PCB | 2 | 2 | | 2 | 2 |
| | Code-barres | | | | | |



Tuyaux d'arrosage



Raccords d'arrosage

Connexion rapide ! Les raccords et connecteurs Hozelock permettent de raccorder rapidement et facilement votre robinet, votre tuyau et vos accessoires.

Fabriqués à partir de matières de la plus haute qualité, ils ont été conçus pour s'adapter à divers robinets, garantissant une connexion sûre et exempte de fuites.

Nos raccords métalliques Pro sont des raccords de tuyau de haute qualité, extrêmement durables et résistants, qui bénéficient d'une garantie de 3 ans.

Points-clés :

-  Produits garantis 3 ans
-  Produits avec fixations murales incluses

PCB - Nombre d'articles dans chaque boîte en carton

Pour plus de renseignements sur tous nos produits, veuillez consulter notre site web www.hozelock.fr

Raccords pour robinet - pour les robinets filetés d'extérieur



100-000-594

Les raccords Pro sont résistants à l'abrasion et au gel et sont garantis 3 ans.



100-000-490

| | | | |
|--------------------------|---|--|--|
| Code | 2184P9240 | 2167P9000 | 2158P9000 |
| Code SAP | 100-000-655 | 100-000-604 | 100-000-594 |
| Produit | Raccord pour robinet d'extérieur <ul style="list-style-type: none"> Pour les robinets filetés d'extérieur Comprend un adaptateur pour anciens types de robinets | Raccord pour robinet d'extérieur <ul style="list-style-type: none"> Pour les robinets filetés d'extérieur | Raccord pour robinet d'extérieur <ul style="list-style-type: none"> Pour les robinets filetés d'extérieur |
| Dimensions | Ø21mm - G½ Ø26,5mm - G¾ | Ø26,5mm - G¾ | Ø33,3mm - G1 |
| PCB | 10 | 10 | 10 |
| Code-barres |  5 010646 005258 > |  5 010646 005241 > |  5 010646 005234 > |
| Code de produits en vrac | 2184A6002 | 2167A6002 | 2158A6002 |
| Code SAP | 100-000-651 | 100-000-602 | 100-000-591 |
| PCB | 25 | 25 | 25 |
| Code-barres |  5 010646 028561 > |  5 010646 010740 > |  5 010646 010726 > |

3

Pro



| | |
|-------------|--|
| Code | 2041P0000 |
| Code SAP | 100-000-482 |
| Produit | Raccord pour robinet d'extérieur <ul style="list-style-type: none"> Pour les robinets filetés d'extérieur Fabriqués en cuivre nickelé pour une durabilité accrue |
| Dimensions | Ø21mm - G½ Ø26,5mm - G¾ |
| PCB | 10 |
| Code-barres |  5 010646 052313 > |

3

Pro



| | |
|-------------|--|
| Code | 2042P0000 |
| Code SAP | 100-000-490 |
| Produit | Raccord pour robinet d'extérieur <ul style="list-style-type: none"> Pour les robinets filetés d'extérieur Fabriqués en cuivre nickelé pour une durabilité accrue |
| Dimensions | Ø33,3mm - G1 |
| PCB | 10 |
| Code-barres |  5 010646 052320 > |





| | |
|-------------|--|
| Code | 2299P9000 |
| Code SAP | 100-000-776 |
| Produit | Kit de Pièces de Rechange <ul style="list-style-type: none"> Joint toriques et rondelles de robinet de rechange |
| Dimensions | Ø16mm et 23mm |
| PCB | 10 |
| Code-barres |  5 010646 006057 > |

Raccords pour robinets d'intérieur - s'adaptent à votre robinet d'intérieur



100-000-778

| | | |
|-------------|--|---|
| Code | 2304 0000 | 2274P9000 |
| Code SAP | 100-000-778 | 100-000-724 |
| Produit | Raccord de robinet fileté d'intérieur <ul style="list-style-type: none"> Pour les robinets de cuisine modernes pourvus d'une cartouche aérateur | Raccord de Mélangeur <ul style="list-style-type: none"> Pour un large éventail de robinets mélangeurs carrés, ronds et ovales Complété avec un choix de joints pour éviter tout risque de fuite |
| Dimensions | Ø22mm M22 (femelle) | Maximum 34mm de largeur x 43mm de hauteur |
| PCB | 10 | 10 |
| Code-barres |  5 010646 058742 > |  5 010646 008532 > |



100-000-724

Raccords de robinets ronds intérieur et extérieur - conviennent aux robinets ronds ou ovales



100-000-634



| | |
|-------------|--|
| Code | 2176P9000 |
| Code SAP | 100-000-634 |
| Produit | Raccord de Robinet Rond <ul style="list-style-type: none"> Collier réglable en acier inoxydable pour une connexion facile |
| Dimensions | Ø14mm à 18mm |
| PCB | 10 |
| Code-barres |  5 010646 005067 > |

| | |
|-------------|--|
| Code | 2177P9000 |
| Code SAP | 100-000-645 |
| Produit | Raccord de Robinet Rond Mélangeur <ul style="list-style-type: none"> Collier réglable en acier inoxydable pour une connexion facile |
| Dimensions | Ø20mm à 24mm |
| PCB | 10 |
| Code-barres |  5 010646 005074 > |



100-000-645

Sélecteurs multi-circuits - permettent de raccorder plusieurs tuyaux sur un seul robinet



Plus



Plus



| | |
|-------------|--|
| Code | 2256 0000 |
| Code SAP | 100-000-709 |
| Produit |  |
| Comprend |  |
| Dimensions | Ø21mm - G½ Ø26,5mm - G¾ |
| PCB | 5 |
| Code-barres |  5 010646 057042 > |

Sélecteur 2 Circuits

- Permet de raccorder deux tuyaux sur un seul robinet
- Vanne de débit indépendante pour chaque sortie
- Inclut un connecteur 100-000-735 pour permettre de créer 3 circuits sur un seul robinet

| | |
|-------------|--|
| Code | 2252 0000 |
| Code SAP | 100-000-706 |
| Produit |  |
| Comprend | - |
| Dimensions | Ø21mm - G½ Ø26,5mm - G¾ Ø33,3mm - G1 |
| PCB | 5 |
| Code-barres |  5 010646 058018 > |

Sélecteur 2 Circuits

- Permet de raccorder deux tuyaux sur un seul robinet
- Vanne de débit indépendante pour chaque sortie (réglage de débit ou coupure de l'arrivée d'eau)

| | |
|-------------|---|
| Code | 2250 0000 |
| Code SAP | 100-000-699 |
| Produit |  |
| Comprend | - |
| Dimensions | Ø21mm - G½ Ø26,5mm - G¾ Ø33,3mm - G1 |
| PCB | 5 |
| Code-barres |  5 010646 058001 > |

Sélecteur 3 Circuits Flowmax

- Pour créer 3 circuits sur un seul robinet
- Le 3ème embout peut pivoter pour permettre de remplir un seau ou un arrosoir



| | |
|-------------|---|
| Code | 2150R0000 |
| Code SAP | 100-000-585 |
| Produit |  |
| Comprend |   |
| Dimensions | - |
| PCB | 2 |
| Code-barres |  5 010646 021876 > |





Raccord de Robinet à 4 Circuits

- Pour créer 4 circuits sur un seul robinet
- Vanne de débit indépendante pour chaque sortie (réglage de débit ou coupure de l'arrivée d'eau)

Buse et connecteurs Soft Touch - pour raccorder votre tuyau à votre robinet



| |  |  | Plus  | Plus  | Plus  |
|--------------------------|--|--|--|--|--|
| Code | 2070 0000 | 2080 0000 | 2050P0000 | 2050P0025 | 2060P0000 |
| Code SAP | 100-000-547 | 100-000-561 | 100-000-517 | 100-000-518 | 100-000-538 |
| Produit | Raccord Fin de Tuyau • Confort et facilité d'arrosage grâce à ses surfaces anti-dérapantes | Raccord Fin de Tuyau • Confort et facilité d'arrosage grâce à ses surfaces anti-dérapantes | Raccord Fin de Tuyau Plus • Confort et facilité d'arrosage grâce à ses surfaces anti-dérapantes • L'embout flexible évite toute déformation | Raccord Fin de Tuyau Plus - Pack de 2 • Confort et facilité d'arrosage grâce à ses surfaces anti-dérapantes • L'embout flexible évite toute déformation | Raccord Fin de Tuyau Plus • Confort et facilité d'arrosage grâce à ses surfaces anti-dérapantes • L'embout flexible évite toute déformation |
| Dimensions | Ø12,5mm et 15mm | Ø19mm | Ø12,5mm et 15mm | Ø12,5mm et 15mm | Ø15mm et 19mm |
| PCB | 10 | 10 | 10 | 10 | 10 |
| Code-barres |  |  |  |  |  |
| Code de produits en vrac | 2070 6002 | 2080 6002 | 2050 6000 | | 2060 6000 |
| Code SAP | 100-000-550 | 100-000-563 | 100-000-513 | | 100-000-537 |
| PCB | 25 | 25 | 25 | | 25 |
| Code-barres |  |  |  | |  |

| |  |  |
|-------------|---|---|
| Code | 2030P0000 | 2040P0000 |
| Code SAP | 100-000-473 | 100-000-481 |
| Produit | Raccord Fin de Tuyau Pro • Confort et facilité d'arrosage grâce à ses surfaces anti-dérapantes • L'embout flexible évite toute déformation • Robuste grâce à son boîtier zingué | Raccord Fin de Tuyau Pro • Confort et facilité d'arrosage grâce à ses surfaces anti-dérapantes • L'embout flexible évite toute déformation • Robuste grâce à son boîtier zingué |
| Dimensions | Ø12,5mm et 15mm | Ø15mm et 19mm |
| PCB | 10 | 10 |
| Code-barres |  |  |



Kits de raccords

| |  | Plus  | Plus  |  |
|-------------|--|--|--|---|
| Code | 6005R0000 | - | - | - |
| Code SAP | 100-001-867 | 100-100-228 | 100-100-240 | 100-100-238 |
| Produit | Kit de raccordement de tuyau • Pour raccorder un système d'arrosage à un robinet d'extérieur | Kit d'arrosage de démarrage • Buse et connecteurs soft touch pour tuyau de Ø12,5mm et 15mm | Kit d'arrosage de démarrage • Buse et connecteurs soft touch pour tuyau de Ø15mm et 19mm | Kit d'arrosage Grab Bag • Lance et raccords pour tuyau Ø12,5mm et 15mm |
| Comprend |  1,5m |  |  |  |
| PCB | 5 | 10 | 10 | 50 |
| Code-barres |  |  |  |  |

Tous les raccords ne sont pas créés égaux – les nôtres sont bien au-dessus du reste

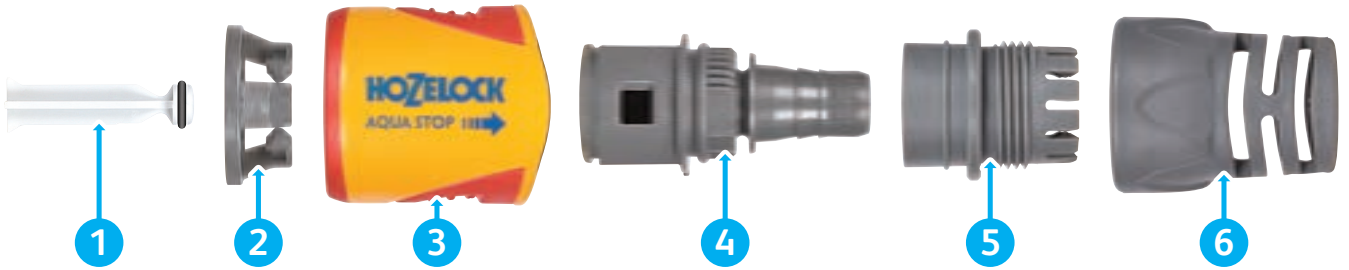

1 Soupape interne pour stopper l'arrivée d'eau automatiquement

(AquaStop seulement)

Fabriquée à partir d'ABS (acrylonitrile butadiène styrene) pour plus de rigidité et une résistance accrue aux coups. Stoppe l'arrivée d'eau lorsque l'accessoire d'arrosage est déconnecté.

2 Connexion solide

Fabriqués à partir de Delrin Acetal de chez Dupont avec un additif silicone pour une plus grande facilité d'utilisation. Trois points de contact pour une connexion sans faille.

3 Enveloppe extérieure

Fabriquée à partir d'ABS pour plus de rigidité et une résistance accrue aux coups. Sa texture au toucher doux vous assure une prise en main sûre et confortable.

4 Composants internes solides

Fabriqués à partir de Delrin Acetal de chez Dupont, un matériau thermoplastique cristallin de haute technologie qui comble l'écart entre le plastique et le métal.

5 Connexion solide

Pointes polypropylène pour un raccordement sûr et solide et une haute résistance à la tension répétée.

6 Embout Flexible (Plus et Pro seulement)

Fabriqués à partir de polypropylène robuste et flexible pour une connexion sûre, sans déformation.



Raccords AquaStop - pour changer d'accessoire sans gaspillage d'eau

| |  |  | Plus  | Plus  |
|--------------------------|---|---|--|--|
| Code | 2075 0000 | 2085 0000 | 2055P0000 | 2065P0000 |
| Code SAP | 100-000-556 | 100-000-565 | 100-000-531 | 100-000-544 |
| Produit | Raccord AquaStop • Surfaces au toucher doux pour plus de confort | Raccord AquaStop • Surfaces au toucher doux pour plus de confort | Raccord AquaStop Plus • Surfaces au toucher doux pour plus de confort • Embout flexible pour éviter toute déformation | Raccord AquaStop Plus • Surfaces au toucher doux pour plus de confort • Embout flexible pour éviter toute déformation |
| Dimensions | Ø12,5mm et 15mm | Ø19mm | Ø12,5mm et 15mm | Ø15mm et 19mm |
| PCB | 10 | 10 | 10 | 10 |
| Code-barres |  5 010646 059473 > |  5 010646 061636 > |  5 010646 051460 > |  5 010646 051484 > |
| Code de produits en vrac | 2075 6002 | 2085 6002 | 2055 6000 | 2065 6000 |
| Code SAP | 100-000-559 | 100-000-567 | 100-000-529 | 100-000-543 |
| PCB | 25 | 25 | 25 | 25 |
| Code-barres |  5 010646 059527 > |  5 010646 059633 > |  5 010646 051897 > |  5 010646 051910 > |

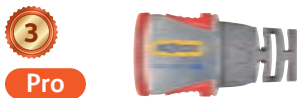













| | | |
|-------------|---|---|
| Code | 2035P0000 | 2045P0000 |
| Code SAP | 100-000-477 | 100-000-504 |
| Produit | Raccord AquaStop Pro • Surfaces au toucher doux pour plus de confort • Embout flexible pour éviter toute déformation • Robuste grâce à son boîtier zingué | Raccord AquaStop Pro • Surfaces au toucher doux pour plus de confort • Embout flexible pour éviter toute déformation • Robuste grâce à son boîtier zingué |
| Dimensions | Ø12,5mm et 15mm | Ø15mm et 19mm |
| PCB | 10 | 10 |
| Code-barres |  5 010646 052283 > |  5 010646 052306 > |



100-000-556

Extension et réparation de système

| | | | | | |
|--------------------------|---|--|--|--|---|
| |  |  |  |  |  |
| Code | 2293P9000 | 2289P9000 | 2170P9000 | 2291P9000 | 2044P0000 |
| Code SAP | 100-000-763 | 100-000-735 | 100-000-612 | 100-000-747 | 100-000-498 |
| Produit |  Raccord de Dérivation en Y • Permet de raccorder 3 tuyaux à l'aide de 3 raccords |  Adaptateur d'accessoires • Peut être utilisé pour transformer un raccord femelle en un raccord mâle |  Adaptateur de tuyau plat et spiralé • Pour transformer un bout de tuyau en un raccord femelle |  Accoupleur double mâle • Permet de raccorder 2 tuyaux à l'aide de 2 raccords |  Accoupleur double mâle Pro • Permet de raccorder 2 tuyaux à l'aide de 2 raccords • En cuivre nickelé pour une durabilité accrue |
| Dimensions | - | Ø26,5mm - G½ | Ø26,5mm - G½ | - | - |
| PCB | 10 | 10 | 10 | 10 | 10 |
| Code-barres |  |  |  |  |  |
| Code de produits en vrac | 2293A6002 | 2289A6002 | 2170A6002 | 2291A6002 | |
| Code SAP | 100-000-760 | 100-000-731 | 100-000-610 | 100-000-743 | |
| PCB | 25 | 25 | 25 | 25 | |
| Code-barres |  |  |  |  | |

| | | | | | |
|--------------------------|--|---|---|---|---|
| |  |  |  |  |  |
| Code | 2169P9000 | 2100P9000 | 2200P9000 | 2043P0000 | 2047P0000 |
| Code SAP | 100-000-606 | 100-000-579 | 100-000-665 | 100-000-493 | 100-000-507 |
| Produit |  Adaptateur d'entrée • Adaptateur d'entrée pour dévidoirs et chariots de tuyau |  Raccord réparateur de tuyau • Pour réparer les tuyaux endommagés |  Raccord réparateur de tuyau Pro • Pour réparer les tuyaux endommagés • En cuivre nickelé pour une durabilité accrue |  |  |
| Dimensions | - | Ø12,5mm et 15mm | Ø15mm et 19mm | Ø12,5mm et 15mm | Ø15mm et 19mm |
| PCB | 10 | 10 | 10 | 10 | 10 |
| Code-barres |  |  |  |  |  |
| Code de produits en vrac | | 2100A6002 | 2200A6002 | | |
| Code SAP | | 100-000-574 | 100-000-662 | | |
| PCB | | 25 | 25 | | |
| Code-barres | |  |  | | |

Raccords d'arrosage

Pistolets, lances et arroseurs

Chez Hozelock, notre spécialité consiste à vous proposer l'accessoire idéal qui répondra à vos besoins en matière d'arrosage et de nettoyage à l'extérieur.

Des caractéristiques telles que les gâchettes verrouillables et les poignées confort rendent agréables les séances d'arrosage.

Points-clés :

- ② Produits garantis 2 ans
- ③ Produits garantis 3 ans
- ⑤ Produits garantis 5 ans*

PCB - Nombre d'articles dans chaque boîte en carton

*Pour plus de renseignements sur tous nos produits, veuillez consulter notre site web www.hozelock.fr

Lance 3 en 1 Plus - Pour nettoyer et arroser



| | Plus |
|-----------------------|--|
| Code | - |
| Code SAP | 100-100-224 |
| Produit | Lance 3 en 1 Plus <ul style="list-style-type: none"> Nouveau design ergonomique avec poignée soft grip et 3 types de jets Contient un nouveau jet douche pour un arrosage doux. |
| Jets d'arrosage | |
| Comprend | - |
| PCB | 10 |
| Code-barres | |
| Code produits en vrac | - |
| Code SAP | 100-100-222 |
| PCB | 25 |
| Code-barres | |



Plus

| | Plus |
|-----------------|---|
| Code | - |
| Code SAP | 100-100-226 |
| Produit | Lance 3 en 1 Plus & Aquastop <ul style="list-style-type: none"> Lance multi-jets et raccords soft touch pour tuyaux Ø12.5mm et 15mm |
| Jets d'arrosage | |
| Comprend | |
| PCB | 10 |
| Code-barres | |



Pistolets,
lances
et arroseurs

Lances - pour l'arrosage longue portée

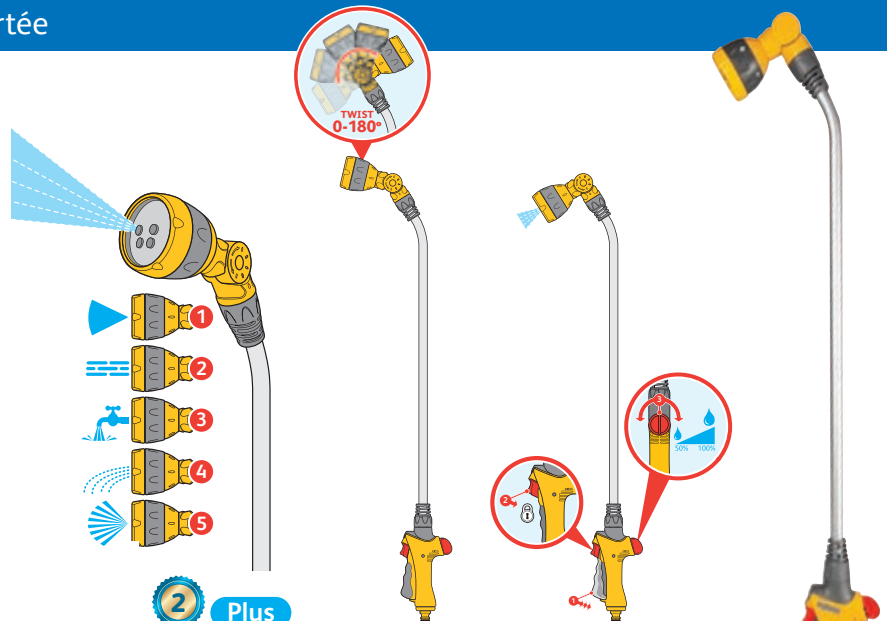

| | |
|-----------------|--|
| Code | 2697 0000 |
| Code SAP | 100-001-274 |
| Produit | Spray Lance Plus 90 <ul style="list-style-type: none"> Manche à longue portée de 90 cm L'angle réglable de la tête permet d'arroser les plantes à différentes hauteurs. Déclencheur à débit variable avec verrouillage et contrôle du débit indépendant |
| Jets d'arrosage | |
| PCB | 6 |
| Code-barres | |



2 Plus

| | |
|-----------------|---|
| Code | 2699 0000 |
| Code SAP | 100-001-287 |
| Produit | Lance télescopique Plus 140 <ul style="list-style-type: none"> Manche télescopique à longue portée : jusqu'à 140 cm L'angle réglable de la tête permet d'arroser les plantes à différentes hauteurs Gâchette d'ouverture et de fermeture avec contrôle séparé du débit |
| Jets d'arrosage | |
| PCB | 6 |
| Code-barres | |

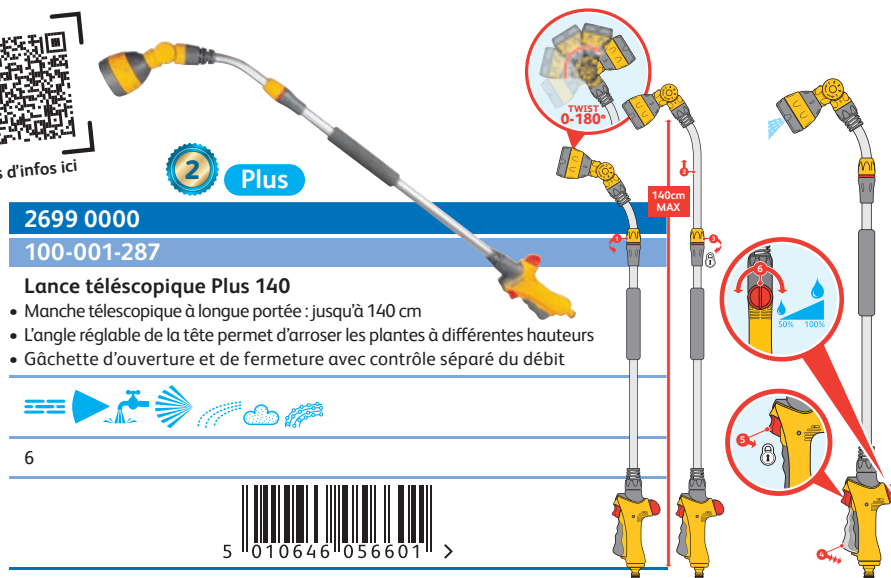

Les différents types de jets de nos lances et pistolets d'arrosage

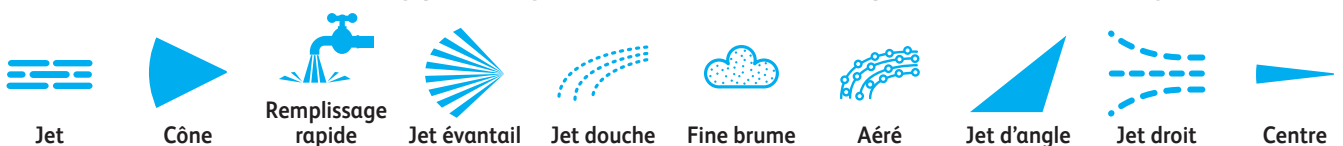

Pistolets Jet Spray - parfaits pour les tâches de nettoyage



| | | | | |
|--------------------------|--|---|---|---|
| Code | 2675 0000 | 2682P0000 | 2690P6001 | 2692 0000 |
| Code SAP | 100-001-190 | 100-001-212 | 100-001-240 | 100-001-246 |
| Produit |  |  |  |  |
| | Jet Spray • Gâchette verrouillable et contrôle du débit actionnable au pouce | Jet Spray Plus • Gâchette verrouillable on/off et contrôle de débit séparé | Jet Plus • Corps en métal moulé sous pression et peint par poudrage, encore plus durable • Gâchette verrouillable on/off | Jet Spray Pro • Pistolet premium avec parties métalliques • Gâchette de flux verrouillable et contrôle de débit séparé |
| Jets d'arrosage |  |  |  |  |
| PCB | 5 | 5 | 6 | 5 |
| Code-barres |  |  |  |  |
| Code de produits en vrac | 2675 6002 | | | |
| Code SAP | 100-004-593 | | | |
| PCB | 20 | | | |
| Code-barres |  |  | | |
| | | 1 Contrôle de l'eau 2 Gâchette verrouillable 3 Contrôle de débit | | |

Pistolets Rose Spray - un arrosage doux idéal pour les plantes



| | | |
|-----------------|--|--|
| Code | 2672A6000 | 2353A6000 |
| Code SAP | 100-004-588 | 100-004-565 |
| Produit |  Rose Spray • Arrosage doux idéal pour les plantes • Contrôle de débit actionné par le pouce • Gâchette verrouillable on/off |  Kit de démarrage Rose Spray • Pistolet et connecteurs pour tuyau ø12,5mm & 15mm |
| Jets d'arrosage |  |  |
| Comprend | - | 48 x 100-004-588 |
| PCB | 24 | 48 |
| Code-barres |  |  |
| | 5 010646 063036 > | 5 010646 063043 > |

Pistolets,
lances
et arroseurs

Pistolets Multi Spray - parfaits pour l'arrosage du jardin



| Code | 2679 0000 | 2669 0000 | 2684P0000 | 2691P6001 | 2694 0000 |
|--------------------------|--|--|---|---|--|
| Code SAP | 100-001-210 | 100-003-862 | 100-001-229 | 100-001-243 | 100-001-253 |
| Produit | | | | | |
| | Multi Spray <ul style="list-style-type: none"> Gâchette verrouillable et contrôle du débit actionnable au pouce | Multi Spray <ul style="list-style-type: none"> Cinq types de jets Branchement rapide Vérouillable et contrôle du débit actionnable au pouce | Multi Spray Plus <ul style="list-style-type: none"> Gâchette de flux verrouillable et contrôle de débit séparé | Multi Plus <ul style="list-style-type: none"> Corps en métal moulé sous pression et peint par poudrage, encore plus durable Gâchette verrouillable on/off | Multi Spray Pro <ul style="list-style-type: none"> Pistolet de haute qualité avec parties métalliques Gâchette de flux verrouillable et contrôle de débit séparé |
| Jets d'arrosage | | | | | |
| Comprend | - | - | - | - | - |
| PCB | 5 | 5 | 5 | 6 | 5 |
| Code-barres | | | | | |
| Code de produits en vrac | 2679 6002 | 2669 6002 | | | |
| Code SAP | 100-004-598 | 100-004-584 | | | |
| PCB | 20 | 20 | | | |
| Code-barres | | | | | |
| | | | | | |
| | | | ① Contrôle de l'eau | ② Gâchette verrouillable | ③ Contrôle de débit |

Kits de pistolets d'arrosage

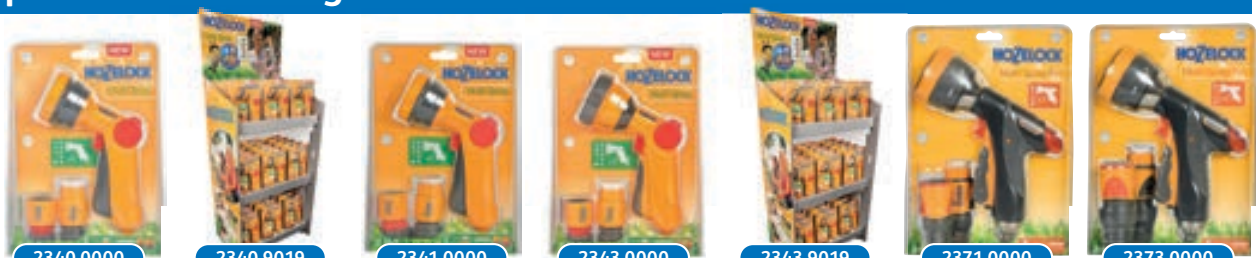

| Code | 2340 0000 | 2340 9019 | 2341 0000 | 2343 0000 | 2343 9019 | 2371 0000 | 2373 0000 |
|---------------------|-----------------|------------------|---------------|---------------|------------------|-----------------|---------------|
| Code SAP | 100-004-554 | 100-004-558 | 100-004-559 | 100-004-562 | 100-004-564 | 100-000-844 | 100-000-852 |
| Comprend | - | 45 x 100-004-554 | - | - | 45 x 100-004-562 | - | - |
| Compatibilité tuyau | Ø12,5mm et 15mm | Ø12,5mm et 15mm | Ø15mm et 19mm | Ø15mm et 19mm | Ø12,5mm et 15mm | Ø12,5mm et 15mm | Ø15mm et 19mm |
| PCB | 5 | 45 | 5 | 5 | 45 | 5 | 5 |
| Code-barres | | | | | | | |



Arroseurs rotatifs - pour arroser les zones circulaires

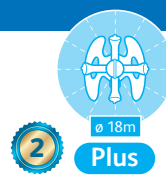
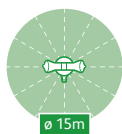

| | |
|--------------------|---|
| Code | 2510P0000 |
| Code SAP | 100-001-105 |
| Produit | |
| Couverture de zone | Couverture maximale de 177m ² Maximum 15m de diamètre |
| PCB | 5 |
| Code-barres | 5 010646 045520 > |

Arroseur Rotatif

- 8 jets pour couvrir une surface uniforme
- Parfait pour les gazons et les plantes établies

| | |
|--------------------|--|
| Code | 2515P0000 |
| Code SAP | 100-001-112 |
| Produit | |
| Couverture de zone | Couverture maximale de 79m ² Maximum 10m de diamètre |
| PCB | 5 |
| Code-barres | 5 010646 045537 > |

Arroseur Rotatif Cadran

- 8 schémas de pulvérisation : petit demi-cercle, grand demi-cercle, brume, bande, petit cercle, grand cercle, carré et jet éloigné
- Convient aux petits jardins

| | |
|--------------------|---|
| Code | 2520P0000 |
| Code SAP | 100-001-121 |
| Produit | |
| Couverture de zone | Couverture maximale de 254m ² Maximum 18m de diamètre |
| PCB | 5 |
| Code-barres | 5 010646 045544 > |

Arroseur Rotatif Plus

- Arroseur rotatif monté sur traîneau, à 2 schémas de pulvérisation
- Brumisateur pour l'arrosage des plantes délicates ou des jeunes plants, pulvérisateur en jet pour l'arrosage des gazons et des plantes établies

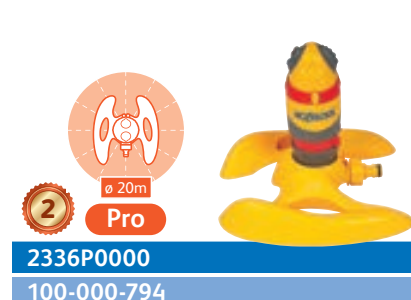
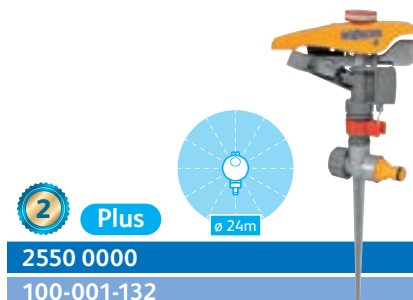

| | |
|--------------------|---|
| Code | 2550 0000 |
| Code SAP | 100-001-132 |
| Produit | |
| Couverture de zone | Couverture maximale de 450m ² Maximum 24m de diamètre |
| PCB | 5 |
| Code-barres | 5 010646 057677 > |

Arroseur Canon Plus

- Réglage de la zone d'arrosage de 65° à 360°
- Forme du jet réglable: courte portée/large surface ou longue portée/jet étroit
- Possibilité de mettre plusieurs arroseurs canon en série grâce à l'adaptateur 100-000-735
- Pic de fixation métallique

| | |
|--------------------|---|
| Code | 2335P0000 |
| Code SAP | 100-000-789 |
| Produit | |
| Couverture de zone | Couverture maximale de 314m ² Maximum 20m de diamètre |
| PCB | 5 |
| Code-barres | 5 010646 042802 > |

Arroseur Rotatif Pro

- Arrosage ultra uniforme grâce au moteur hydraulique et aux 2 schémas de pulvérisation
- Monté sur un pic en métal. Peut arroser un cercle complet ou partiel. Brumisateur pour l'arrosage des plantes délicates ou des jeunes plants, pulvérisateur en jet pour l'arrosage des gazons et des plantes établies

| | |
|--------------------|---|
| Code | 2336P0000 |
| Code SAP | 100-000-794 |
| Produit | |
| Couverture de zone | Couverture maximale de 314m ² Maximum 20m de diamètre |
| PCB | 5 |
| Code-barres | 5 010646 042819 > |

Arroseur Rotatif Pro avec socle

- Arrosage ultra uniforme grâce au moteur hydraulique et aux 2 schémas de pulvérisation
- Monté sur un socle. Peut arroser un cercle complet ou partiel. Brumisateur pour l'arrosage des plantes délicates ou des jeunes plants, pulvérisateur en jet pour l'arrosage des gazons et des plantes établies



Arroseurs rectangulaires Aquasave - pour arroser les zones carrées ou rectangulaires

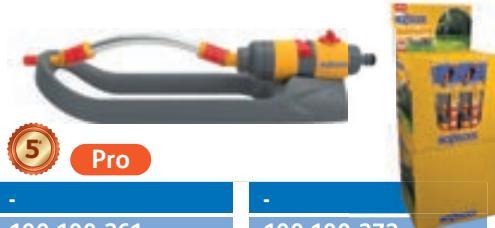

100-100-261



5 Pro

| | | |
|-------------|---|---|
| Code | - | - |
| Code SAP | 100-100-261 | 100-100-272 |
| Produit | Arroseur rectangulaire Aquasave Pro 220 M | Box Arroseurs rectangulaires Aquasave Pro 220 M |
| | <ul style="list-style-type: none"> • Arrosage ultra uniforme grâce au moteur hydraulique • Largeur d'arrosage réglable de 12 à 16 jets • Contrôle de la zone d'arrosage grâce au contrôle d'oscillation ajustable • Arrêt possible de l'eau au niveau de l'arroseur • Couverture maximale 220m² | |
| Comprend | - | 24 x 100-100-261 |
| PCB | 4 | 24 |
| Code-barres |  |  |



5 Pro

| | |
|-------------|---|
| Code | - |
| Code SAP | 100-100-265 |
| Produit | Arroseur rectangulaire Aquasave Pro 350 XL |
| | <ul style="list-style-type: none"> • Arrosage ultra uniforme grâce au moteur hydraulique • Largeur d'arrosage réglable de 14 à 20 jets • Contrôle de la zone d'arrosage grâce au contrôle d'oscillation ajustable • Arrêt possible de l'eau au niveau de l'arroseur • Couverture maximale 350m² |
| Comprend | - |
| PCB | 4 |
| Code-barres |  |

Arroseurs oscillants avec contrôle 3D

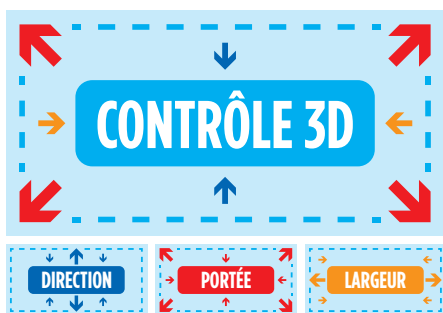

1 Contrôle du débit

Réglez avec précision la zone d'arrosage pour que chaque goutte compte.

2 Arrêtez l'eau au niveau de l'arroseur

Restez au sec lorsque vous déplacez ou réglez l'arroseur.

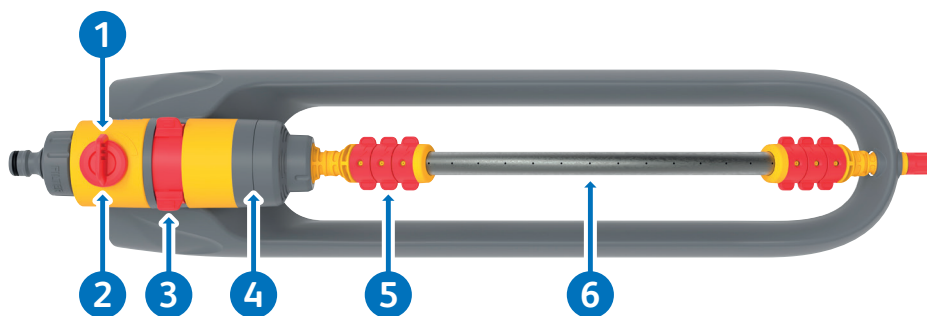

3 Direction réglable

Choisissez la distance à arroser de chaque côté de l'arroseur.

4 Moteur haute performance

Une couverture plus large sans déplacer l'arroseur.

5 Largeur réglable (Pro uniquement)

Prenez le contrôle des jets individuels et évitez le gaspillage d'eau en modifiant la largeur pour l'adapter à votre jardin.

6 Barre d'arrosage en métal

Les jets de haute précision permettent d'obtenir un arrosage plus précis.

Arrosage automatique

La gamme de produits d'arrosage automatique Hozelock vous offre une façon efficace d'arroser automatiquement votre jardin tout en économisant temps, eau et effort.

Combinez les programmeurs avec la gamme de composants d'irrigation pour créer en toute facilité un système adapté à n'importe quel espace extérieur.

Points-clés :

② Produits garantis 2 ans

⑩ Produits garantis 10 ans

PCB - Nombre d'articles dans chaque boîte en carton

Pour plus de renseignements sur tous nos produits, veuillez consulter notre site web www.hozelock.fr

Arrosage automatique



L'arrosage automatique, communément appelé "goutte à goutte", est un réseau de tuyaux et de micros goutteurs / asperseurs permettant d'apporter la bonne quantité d'eau directement aux pieds des plantes.

Associé à un programmeur d'arrosage, l'arrosage devient automatique et permet de limiter la consommation en eau tout en donnant plus de temps libre au jardinier. Cet arrosage est idéal pour les départs en vacances, mais aussi tout au long de l'année pour garder en bonne santé vos plantes en pots, potagers, massifs de fleurs, etc.

Pourquoi l'arrosage automatique?



Quels sont les bénéfices de l'arrosage automatique?

Avoir du temps libre

Pendant les mois d'été, vos plantes ont besoin d'un apport en eau plus important, impliquant un arrosage journalier qui quelques fois peut devenir une corvée. Les systèmes d'arrosage automatique permettent de s'affranchir de ce travail, et vous donne du temps libre à consacrer à d'autres choses.

Arroser plus efficacement

Les systèmes d'arrosage automatique offrent un arrosage mieux contrôlé, directement aux racines, limitant ainsi le gaspillage d'eau par évaporation ou par arrosage excessif et imprécis. Ceci n'économise pas seulement l'eau, mais également le montant de votre facture de consommation.

Voir votre jardin en fleurs

Un arrosage excessif ou insuffisant peut entraîner le développement de maladies voire faire mourir vos plantes. Un arrosage régulier et contrôlé permet à vos plantes de se renforcer et de se développer sereinement pour embellir votre jardin.

Profiter davantage

Les systèmes d'arrosage automatique vous permettent de vous absenter avec l'assurance que votre jardin continue d'être arrosé. Fini de déranger les voisins et la famille, ou de retrouver les plantes mortes à son retour.





ÉCONOMIE temps - eau

Installez facilement
Arrosez plus efficacement
Admirez le fleurissement de votre jardin



Universel

Kits prêts à l'emploi



Kit Universel



Balcons et Terrasses



Micro Kit



Kit d'arrosage pour 15 pots



Parterres de fleurs



Kit d'arrosage pour 20 pots



Potagers



Kit Universel

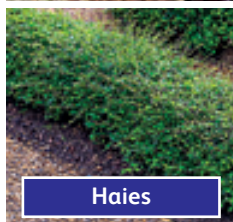

Haies



Kit d'arrosage pour 25 pots



Tuyau poreux

A Accessoires robinet



B Réseau d'eau



C Goutteurs

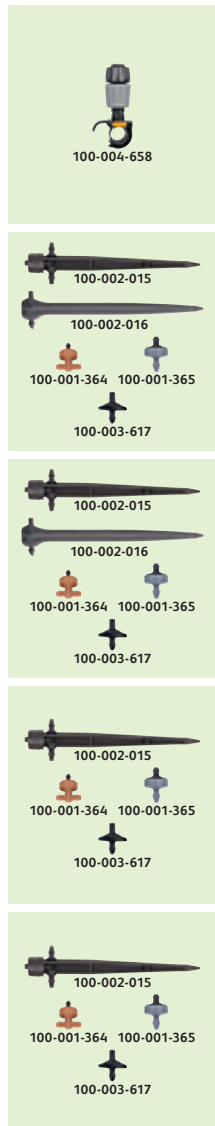

D Asperseurs

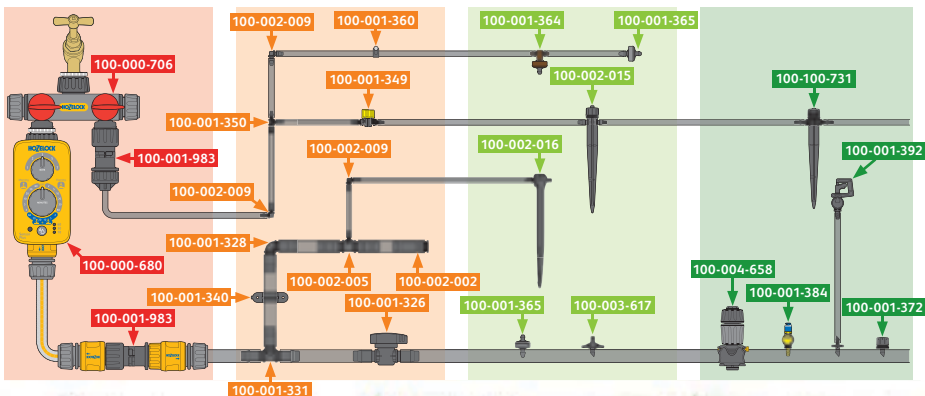
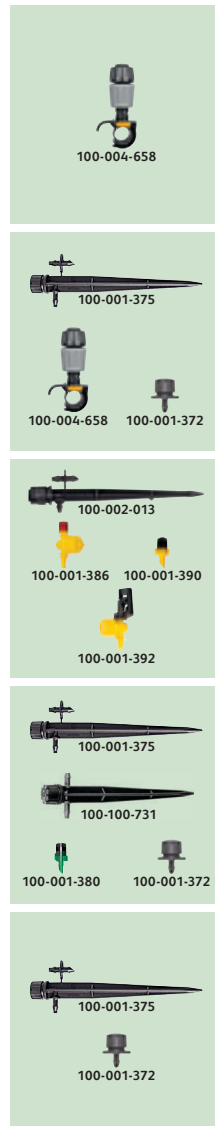

Arrosage automatique - Aquasolo

Système universel - Pourquoi choisir Easy Drip ?



Le système Easy Drip Hozelock est un système d'arrosage automatique simple et pratique convenant à tous types de jardins. Il peut être installé rapidement et facilement et permet d'économiser du temps, de l'eau et des efforts.

- Kits modulaires pour vous permettre d'ajouter des composants à votre système d'irrigation existant
- Pour la création facile d'un nouveau système ou l'ajout à une configuration existante
- Le système Easy Drip est compatible avec tous les systèmes existants, ce qui vous permet de les rassembler ou de les agrandir sans aucun problème.

Système Easy Drip - Installation simple et rapide

| |  2 ø13mm |  2 ø4mm |  2 ø13mm |  2 ø13mm |
|-------------|---|--|---|---|
| Code | 7023 0000 | 7024 0000 | 7005 0000 | 7021 0000 |
| Code SAP | 100-001-987 | 100-001-992 | 100-004-658 | 100-001-979 |
| Produit | Kit Universel <ul style="list-style-type: none"> • Kit d'arrosage complet pour les surfaces allant jusqu'à 10 m² • Parfait pour arroser vos bordures, parterres et potagers • Plusieurs kits peuvent être reliés pour obtenir un système plus étendu | Micro Kit <ul style="list-style-type: none"> • Kit d'arrosage complet jusqu'à 15 jardinières • Idéal pour arroser vos plantes en pot et paniers suspendus • Plusieurs kits peuvent être reliés pour obtenir un système plus étendu | Goutteur/Arroseur universel Easy Drip (lot de 3) <ul style="list-style-type: none"> • Design permettant de percer le tuyau de manière sûre et régulière, pour une installation facile et étanche • Régulation du débit d'eau entre 0 et 40 L/h • Chaque goutteur peut arroser une surface de 1 m de diamètre, pour une couverture plus étendue • Contient un piquet innovant permettant un positionnement facile et la réalisation d'angles de 0 à 90° | Tuyau Flexi <ul style="list-style-type: none"> • Le tuyau Flexi achemine efficacement l'eau de votre robinet vers chacun des goutteurs • Ultra souple pour une installation et une découpe aisées • La conception résistante aux UV offre une excellente durabilité et longévité • Peut être enterré pour une installation en toute discrétion |
| Comprend | 15m (ø13mm)  | 15m (ø4mm)  |  | 20m (ø13mm)  |
| PCB | 4 | 4 | 3 | 3 |
| Code-barres |  |  |  |  |

Kits d'arrosage automatique prêts à l'emploi - Installez votre système en toute simplicité



Faites votre choix parmi trois kits prêts à l'emploi, selon vos besoins.

Tout ce dont vous avez besoin pour créer un système d'arrosage automatique autour de plusieurs pots, d'un parterre de fleurs ou d'un potager est inclus, vous assurant une installation aisée.

2

ø4mm



| | |
|-------------|---|
| Code | 2802 1240 |
| Code SAP | 100-001-396 |
| Produit | <p>Kit d'arrosage pour 15 pots</p> <ul style="list-style-type: none"> Arrosez vos pots, paniers suspendus, bordures, potagers et plantes sous serre Contrôlez la durée d'arrosage, de 5 minutes à 2 heures, pour économiser du temps, de l'eau et des efforts <p>100-000-666 Programmeur Mécanique x1 100-001-983 Réducteur de pression x1 100-001-343 Tuyau Micro (4 mm) 15m 100-001-351 Raccords en T (4 mm) x14 100-001-354 Raccords droits (4 mm) x5 100-001-362 Crochets muraux (4 mm) x5 100-002-016 Goutteurs avec supports (4 L/h) x15</p> |
| Comprend | <p>15m (ø4mm)</p> |
| PCB | 5 |
| Code-barres | |

2

ø4mm



| | |
|-------------|---|
| Code | 2803 1240 |
| Code SAP | 100-001-400 |
| Produit | <p>Kit d'arrosage pour 20 pots</p> <ul style="list-style-type: none"> Arrosage automatique pour vos pots, paniers suspendus, bordures, potagers et plantes sous serre Le programmeur Select Controller vous permet de régler la durée, la fréquence et l'heure de début de l'arrosage, pour un contrôle des plus précis <p>100-000-694 Programmeur Select Controller x1 100-001-983 Réducteur de pression x1 100-001-343 Tuyau Micro (4 mm) 15m 100-001-351 Raccords en T (4 mm) x19 100-001-354 Raccords droits (4 mm) x5 100-001-362 Crochets muraux (4 mm) x5 100-002-016 Goutteurs avec supports (4 L/h) x20</p> |
| Comprend | <p>15m (ø4mm)</p> |
| PCB | 5 |
| Code-barres | |

2

ø4mm

ø13mm



| | |
|-------------|---|
| Code | 2804 1240 |
| Code SAP | 100-001-402 |
| Produit | <p>Kit d'arrosage pour 25 pots</p> <ul style="list-style-type: none"> Commandez automatiquement l'arrosage de votre jardin, et économisez du temps, de l'eau et des efforts Le programmeur Select Controller offre davantage de contrôle et de flexibilité pour régler la durée, la fréquence et l'heure de début de l'arrosage <p>100-000-694 Programmeur Select Controller x1 100-001-983 Réducteur de pression x1 100-001-324 Tuyau d'alimentation (13 mm) 15m 100-001-330 Raccords coudés (13 mm) x2 100-001-333 Raccord en T (13 mm) x1 100-002-002 Bouchon d'extrémité (13 mm) x2 100-001-356 Bouchons obturateurs (13 mm) x10 100-001-339 Supports (13 mm) x10 100-001-342 Crochets muraux (13 mm) x5 100-001-394 Poinçon de perforation x1 100-001-343 Tuyau Micro (4 mm) 10m 100-001-351 Raccords en T (4 mm) x14 100-001-354 Raccords droits (4 mm) x10 100-001-362 Crochets muraux (4 mm) x5 100-002-016 Goutteurs avec supports (4 L/h) x15 100-001-366 Goutteurs fin de ligne (4L/h) x10</p> |
| Comprend | <p>15m (ø13mm) 10m (ø4mm)</p> |
| PCB | 5 |
| Code-barres | |

Tuyaux d'arrosage automatique - pour arroser votre jardin sans effort



Tuyau goutte à goutte

- Tuyau goutte à goutte avec gouteurs intégrés tous les 30 cm
- Associez-y les raccords de micro-irrigation pour arroser efficacement vos parterres de fleurs
- Débit de 4 litres/heure
- Installation rapide et facile, hors sol ou semi-enterrée



ø13mm

| | |
|-------------|---|
| Code | 7038 0025 |
| Code SAP | 100-003-616 |
| Produit | Tuyau goutte à goutte |
| Dimensions | 25m |
| PCB | 1 |
| Code-barres |  5 010646 060752 > |



ø13mm



| | |
|-------------|--|
| Code | 7006 0000 |
| Code SAP | 100-004-659 |
| Produit | Tuyau goutte à goutte |
| Dimensions | 50m |
| PCB | 1 |
| Code-barres |  5 010646 063135 > |



Tuyau poreux

- Parfait pour l'arrosage des plate-bandes, jardins potagers et serres sans gaspillage d'eau
- L'eau suinte sur toute la longueur du tuyau
- Un régulateur de débit est fourni, permettant de réguler le volume d'eau délivré



| | |
|-------------|--|
| Code | 6761P0000 |
| Code SAP | 100-001-917 |
| Produit | Tuyau poreux |
| Dimensions | 10m |
| Comprend |  |
| PCB | 5 |
| Code-barres |  5 010646 058667 > |

| | |
|-------------|--|
| Code | 6762P0000 |
| Code SAP | 100-001-922 |
| Produit | Tuyau poreux |
| Dimensions | 15m |
| Comprend |  |
| PCB | 5 |
| Code-barres |  5 010646 010313 > |

| | |
|-------------|--|
| Code | 6764P0000 |
| Code SAP | 100-001-927 |
| Produit | Tuyau poreux |
| Dimensions | 25m |
| Comprend |  |
| PCB | 5 |
| Code-barres |  5 010646 012973 > |



Tuyau arroseur plat

- Tuyau plat perforé produisant une vaporisation fine
- Fourni avec des raccords permettant de joindre plusieurs longueurs de tuyaux
- Retourné, il peut être utilisé pour faire couler de l'eau au pied des plantes pour un arrosage plus ciblé



| | |
|---------------------|--|
| Code | 6755P0000 |
| Code SAP | 100-001-908 |
| Produit | Tuyau arroseur plat |
| Dimensions | 7,5m |
| Couverture maximale | 27m ² |
| PCB | 10 |
| Code-barres |  5 010646 006880 > |

| | |
|---------------------|--|
| Code | 6765 0000 |
| Code SAP | 100-001-932 |
| Produit | Tuyau arroseur plat |
| Dimensions | 10m |
| Couverture maximale | 36m ² |
| PCB | 5 |
| Code-barres |  5 010646 058674 > |

| | |
|---------------------|--|
| Code | 6756P0000 |
| Code SAP | 100-001-912 |
| Produit | Tuyau arroseur plat |
| Dimensions | 15m |
| Couverture maximale | 54m ² |
| PCB | 5 |
| Code-barres |  5 010646 009454 > |

Composez votre propre système : A Raccordement au robinet



Le raccordement au robinet est essentiel. Vous raccordez votre système d'arrosage à votre alimentation en eau.

Trois façons sont possibles pour effectuer ce raccordement.

Utilisez toujours un régulateur de pression pour contrôler la pression de l'eau et ainsi garantir les meilleures performances.

Toutes les installations présentées ci-dessous peuvent être automatisées en y ajoutant un programmeur Hozelock.

Raccordement distant

Vous souhaitez raccorder votre système à un emplacement distant de votre robinet :

Coupez une portion de tuyau.

Installez un raccord de tuyau à chaque extrémité.

Raccordez le tuyau au régulateur de pression (100-001-984).

Raccordez le tuyau au robinet équipé d'un raccord de robinet fileté.

- Tuyaux - Pages 27-31, 50 & 54
- Raccords de robinet - Pages 33-34
- Raccords de tuyaux - Pages 35-36



Raccordement direct

Vous souhaitez raccorder directement votre système d'arrosage au robinet : vissez le Régulateur de pression (100-001-984) directement sur votre robinet extérieur ou votre programmeur automatique.

- Programmeurs - Pages 52-53



Flexibilité totale

Pour une flexibilité ultime, utilisez un sélecteur multi-circuits 4 voies (100-000-585) et vissez le régulateur de pression (100-001-984) sur l'une des quatre sorties.

- Sélecteurs multi-circuits - Page 34

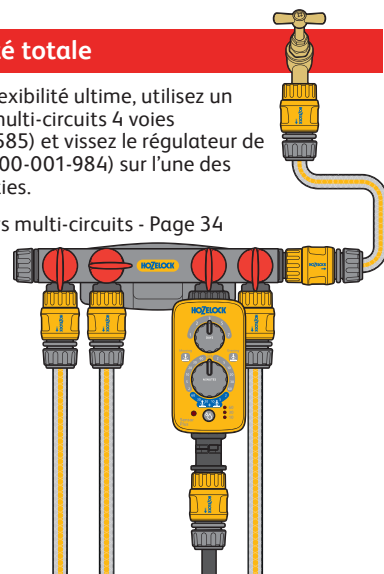

100-001-984



100-001-984

2

ø4mm

ø13mm



| | |
|-------------|--|
| Code | 7022 0001 |
| Code SAP | 100-001-984 |
| Produit | Régulateur de Pression • Réduit la pression de l'eau du robinet à 1,5 Bar (1300 L/h) pour une performance optimale |
| Dimensions | ø21mm - G½ ø26,5mm - G¾ |
| PCB | 3 |
| Code-barres |  5 010646 060325 > |

Composez votre propre système : **A** Raccordement au robinet

Automatisez votre système en y ajoutant un programmeur d'arrosage automatique, qui pourra arroser pour vous même lorsque vous êtes en vacances.

Les programmeurs d'arrosage automatique sont faciles à installer et à utiliser.

Il suffit de les fixer à votre robinet de jardin, de définir quand vous souhaitez que l'arrosage débute, la durée et la fréquence, de mettre le système en marche et de penser à autre chose !



| | |
|----------------------|---|
| Code | 2210 0000 |
| Code SAP | 100-000-666 |
| Produit | Programmeur Mécanique • Réglable par simple cadran mécanique |
| Programme d'arrosage | Départ manuel |
| Durée d'arrosage | Jusqu'à 120 minutes |
| Raccord robinet | Ø15/21mm, Ø20/27mm, Ø26/34mm |
| PCB | 5 |
| Code-barres |  |



Tous les programmeurs **HOZELOCK**

100%
COMPATIBLES AVEC
LES RÉCUPÉRATEURS
D'EAU

Gamme de programmeurs Select
Pour un contrôle ultime de votre arrosage automatique, les programmeurs Select offrent la possibilité de planifier l'arrosage comme désiré.

- Le programmeur Select vous propose les options de programmation les plus courantes, facilement sélectionnables grâce au bouton-poussoir rotatif.
- Le programmeur Select Plus permet de configurer comme souhaité jusqu'à 3 programmes d'arrosage, facilement grâce à son écran LCD et au bouton-poussoir rotatif.
- Ces programmeurs offrent des fonctions supplémentaires uniques : le report en cas de pluie, qui permet de suspendre l'arrosage en fonction des prévisions météorologiques, et la fonction d'arrosage instantané, qui permet d'arroser immédiatement et de passer outre les programmes pour arroser votre jardin sans attendre.



| | |
|---------------------------------------|--|
| Code | 2220 1240 |
| Code SAP | 100-000-694 |
| Produit | Programmeur Select Controller • 16 programmes pré-installés • Fonction d'arrosage instantané manuelle |
| Programme d'arrosage | Arrosage une fois par semaine jusqu'à 4 fois par jour |
| Durée d'arrosage | Jusqu'à 60 minutes |
| Fonction arrosage immédiat | ✓ |
| Démarrage différé | - |
| Nécessite des piles | Nécessite 2 piles alcalines AA (LR6) |
| Contrôle de l'état des piles | ✓ |
| Compatibilité avec récupérateur d'eau | ✓ |
| Compatibilité Ø robinets | Ø15/21mm, Ø20/27mm, Ø26/34mm |
| PCB | 2 |
| Code-barres |  |



Box Programmeur Select Controller
24 x 100-000-694

| | |
|---------------------------------------|---|
| Code | 2224 0000 |
| Code SAP | 100-000-698 |
| Produit | Programmeur Select Plus Controller • 3 programmes maximum par jour • Fonction de report en cas de pluie pour mettre en pause l'arrosage durant 7 jours maximum |
| Programme d'arrosage | Trois programmes par jour |
| Durée d'arrosage | Jusqu'à 199 minutes |
| Fonction arrosage immédiat | ✓ |
| Démarrage différé | ✓ |
| Nécessite des piles | Nécessite 2 piles alcalines AA (LR6) |
| Contrôle de l'état des piles | ✓ |
| Compatibilité avec récupérateur d'eau | ✓ |
| Compatibilité Ø robinets | Ø15/21mm, Ø20/27mm, Ø26/34mm |
| PCB | 2 |
| Code-barres |  |



Box Programmeur Select Plus Controller
24 x 100-000-698

Composez votre propre système : A Raccordement au robinet



Gamme de programmeurs Sensor

Le lever et le coucher du soleil sont les meilleurs moments pour arroser votre jardin afin d'éviter que les feuilles ne brûlent et qu'un phénomène d'évaporation excessif ne se produise.

- Les programmeurs Sensor sont dotés d'un détecteur de lumière du jour qui ajuste automatiquement votre programme d'arrosage quotidien afin qu'il démarre au lever et/ou au coucher du soleil.

2

| | |
|----------|--------------------------------------|
| Code | 2212 0000 |
| Code SAP | 100-000-671 |
| Produit | Programmeur Sensor Controller |
| | • Détecteur de lumière du jour |





2

Plus

| | |
|----------|---|
| Code | 2214 0000 |
| Code SAP | 100-000-680 |
| Produit | Programmeur Sensor Controller Plus |
| | • Détecteur de lumière du jour |



| | | |
|---------------------------------------|--|--|
| Programme d'arrosage | Quotidien jusqu'à 2 fois par jour | - Arrosage tous les 1, 2, 3, 5 ou 7 jours - Jusqu'à 2 fois par jour |
| Durée d'arrosage | Jusqu'à 60 minutes | Jusqu'à 60 minutes |
| Fonction arrosage immédiat | ✓ | ✓ |
| Nécessite des piles | Nécessite 2 piles alcalines AA (LR6) | Nécessite 2 piles alcalines AA (LR6) |
| Contrôle de l'état des piles | ✓ | ✓ |
| Compatibilité avec récupérateur d'eau | ✓ | ✓ |
| Compatibilité Ø robinets | Ø15/21mm, Ø20/27mm, Ø26/34mm | Ø15/21mm, Ø20/27mm, Ø26/34mm |
| PCB | 2 | 2 |
| Code-barres |  5 010646 057950 > |  5 010646 057967 > |

Contrôlez l'arrosage de votre jardin depuis votre smartphone ! Que vous soyez en vacances ou au travail, vos plantes n'auront plus à souffrir des changements climatiques.

- Le programmeur Cloud se contrôle depuis l'application mobile Hozelock avec le Hub Hozelock et le programmeur contrôlable à distance.
- L'application vous permet de définir, régler ou mettre en pause à distance les programmes d'arrosage. Elle affiche également les données de météo locales et vous avertit en cas de changements météo importants.
- Chaque hub peut contrôler jusqu'à 4 programmeurs contrôlables à distance.

2 Pro



Download on the App Store

ANDROID APP ON Google play

| | |
|---------------------------------------|---|
| Code | 2216 1240 |
| Code SAP | 100-000-687 |
| Produit | Kit Programmeur Cloud |
| | • Nécessite un smartphone avec système d'exploitation Apple IOS ou Android, un port ethernet et une connexion internet. |
| Programme d'arrosage | Jusqu'à 10 fois par jour |
| Durée d'arrosage | Jusqu'à 180 minutes |
| Fonction arrosage immédiat | ✓ |
| Nécessite des piles | Nécessite 2 piles lithium ou alcalines AA (LR6) |
| Contrôle de l'état des piles | ✓ |
| Compatibilité avec récupérateur d'eau | ✓ |
| Compatibilité Ø robinets | Ø15/21mm, Ø20/27mm, Ø26/34mm |
| PCB | 1 |
| Code-barres |  5 010646 057974 > |



100-000-687

Arrosage automatique - Aquasolo

HOZELOCK

53

Composez votre propre système : **B** Tuyaux et composants



Hozelock propose une large gamme de raccords et d'accessoires visant à modifier, étendre et contrôler votre réseau d'arrosage automatique

Utilisez des coudes, des pièces en T et des raccords pour réaliser votre propre réseau de manière simple et personnalisée. Le tuyau peut être enterré jusqu'à 5 cm dans le sol ou recouvert de paillis.

Composez votre propre réseau : **B** Tuyaux - Acheminez l'eau à travers votre système

Tuyau d'alimentation

- Tuyau d'alimentation générale de $\varnothing 13$ mm de haute qualité pour acheminer l'eau du robinet jusqu'au jardin.
- Hautement flexible, peut se découper et s'installer facilement
- Résistant aux UV pour une durée de vie accrue
- Peut recevoir des goutteurs/asperseurs directement fixés "en ligne"

| | $\varnothing 13$ mm | $\varnothing 13$ mm | $\varnothing 13$ mm |
|-------------|----------------------|----------------------|----------------------|
| Code | 7007 0000 | 2764R0000 | 2764 0050 |
| Code SAP | 100-004-660 | 100-001-324 | 100-003-124 |
| Produit | Tuyau d'alimentation | Tuyau d'alimentation | Tuyau d'alimentation |
| Dimensions | 15m | 25m | 50m |
| PCB | 5 | 5 | 5 |
| Code-barres | 5 010646 063142 > | 5 010646 040181 > | 5 010646 060745 > |



Tuyau Micro

- Le tuyau Micro de $\varnothing 4$ mm achemine de manière efficace l'eau de votre robinet jusqu'à chacun des goutteurs (installation "fin de ligne")
- Hautement flexible, peut se découper et s'installer facilement
- Résistant aux UV pour une durée de vie accrue
- Peut s'enterrer pour une installation discrète

| | $\varnothing 4$ mm | $\varnothing 4$ mm |
|-------------|--------------------|--------------------|
| Code | 2772P0000 | 2772 0025 |
| Code SAP | 100-001-344 | 100-003-125 |
| Produit | Tuyau Micro | Tuyau Micro |
| Dimensions | 10m | 25m |
| PCB | 5 | 5 |
| Code-barres | 5 010646 040303 > | 5 010646 060769 > |



Composez votre propre système : B Composants - Créez votre propre réseau



ø13mm



ø13mm



ø13mm



ø13mm



ø13mm

| | | | | | |
|-------------|---|--|---|--|--|
| Code | 2765 0002 | 2766 0005 | 2767 0005 | 2768 0005 | 2771 0012 |
| Code SAP | 100-001-326 | 100-001-328 | 100-001-331 | 100-001-334 | 100-001-340 |
| Produit |  2 |  2 |  2 |  2 |  2 |
| | Vannes de contrôle de débit (lot de 2) <ul style="list-style-type: none"> Pour contrôler le débit d'eau dans le tuyau d'alimentation de ø13mm (100-001-324) Idéales pour isoler certaines zones d'un système d'irrigation et réduire le débit Conception résistante aux UV pour des performances et une durabilité accrues | Raccords coudés à 90° (lot de 5) <ul style="list-style-type: none"> Idéal pour créer une bifurcation à 90° Plage de pression de fonctionnement jusqu'à 300 kPa Conception résistante aux UV pour des performances et une durabilité accrues | Raccords en T (lot de 5) <ul style="list-style-type: none"> Installés sur le tuyau d'alimentation de ø13mm (100-001-324), ils permettent de créer une dérivation et d'étendre ainsi le "réseau" Plage de pression de fonctionnement jusqu'à 300 kPa Conception résistante aux UV pour des performances et une durabilité accrues | Raccords droits (lot de 5) <ul style="list-style-type: none"> Installés sur le tuyau d'alimentation de ø13mm (100-001-324), ils permettent de réaliser des réparations ou d'étendre la portée du tuyau Plage de pression de fonctionnement jusqu'à 300 kPa Conception résistante aux UV pour des performances et une durabilité accrues | Brides de fixation (lot de 12) <ul style="list-style-type: none"> Pour fixer le tuyau d'alimentation de ø13mm (100-001-324) à des clôtures ou murs Nécessite 2 x vis/clous Conception résistante aux UV pour des performances et une durabilité accrues |
| PCB | 3 | 4 | 6 | 4 | 7 |
| Cade-barres |  5 010646 060547 > |  5 010646 060431 > |  5 010646 060479 > |  5 010646 060493 > |  5 010646 060516 > |

| | | |
|-------------|---|---|
| Code | 2767 0012 | 2771 0024 |
| Code SAP | 100-001-332 | 100-001-341 |
| Produit |  3 |  6 |
| PCB | 3 | 6 |
| Cade-barres |  5 010646 060462 > |  5 010646 060509 > |



ø13mm



ø4mm ø13mm



ø13mm



































ø13mm



ø13mm

| | | | | | |
|-------------|--|--|---|--|--|
| Code | 2770 0010 | 2779 0010 | 7031 0012 | 7032 0002 | 7034 0012 |
| Code SAP | 100-001-338 | 100-001-355 | 100-002-002 | 100-002-003 | 100-002-006 |
| Produit |  2 |  6 |  7 |  7 |  7 |
| | Supports (lot de 10) <ul style="list-style-type: none"> Fixe le tuyau d'alimentation de ø13mm (100-001-324) afin qu'il reste en place Conception résistante aux UV pour des performances et une durabilité accrues | Bouchons obturateurs (lot de 10) <ul style="list-style-type: none"> Pour reboucher les trous présents dans le tuyau d'alimentation de ø13mm (100-001-324) Plage de pression de fonctionnement jusqu'à 300 kPa Conception résistante aux UV pour des performances et une durabilité accrues Peuvent être installés à l'extrémité du tuyau Micro de 4 mm (100-001-343) | Bouchons d'extrémité (lot de 12) <ul style="list-style-type: none"> Pour boucher l'extrémité du tuyau d'alimentation de ø13mm (100-001-324) Plage de pression de fonctionnement jusqu'à 300 kPa Conception résistante aux UV pour des performances et une durabilité accrues | Raccords en croix (lot de 2) <ul style="list-style-type: none"> Pour diriger l'eau dans plusieurs directions avec le tuyau d'alimentation de ø13mm (100-001-324) Plage de pression de fonctionnement jusqu'à 300 kPa Conception résistante aux UV pour des performances et une durabilité accrues | Colliers à cliquet (lot de 12) <ul style="list-style-type: none"> Les colliers à cliquet permettent de verrouiller les raccords au tuyau d'alimentation de ø13mm (100-001-324) afin de garantir une liaison sûre et étanche Aucun outil nécessaire pour l'installation Peut être tourné et desserré si besoin Conception résistante aux UV pour des performances et une durabilité accrues |
| PCB | 2 | 6 | 7 | 7 | 7 |
| Cade-barres |  5 010646 060523 > |  5 010646 060387 > |  5 010646 060394 > |  5 010646 060400 > |  5 010646 060585 > |

Composez votre propre système : **B** Composants - Créez votre propre réseau

| | | | | | |
|-------------|---|--|---|--|--|
| |  ø4mm ø13mm |  ø4mm ø13mm |  ø4mm |  ø4mm |  ø4mm |
| Code | 2799 0001 | 7033 0012 | 2776 0005 | 2782 0012 | 2778 0012 |
| Code SAP | 100-001-393 | 100-002-005 | 100-001-348 | 100-001-360 | 100-001-352 |
| Produit |   |   |   |   |   |
| | Outil de perforation (1 par lot) <ul style="list-style-type: none">• Perforez le tuyau d'alimentation de ø13mm (100-001-324)• Comprend une clé hexagonale pour fixer les raccords sur le tuyau Micro de ø4mm (100-001-343)• Conception résistante aux UV pour des performances et une durabilité accrues | Raccords de réduction en T (lot de 12) <ul style="list-style-type: none">• Pour relier rapidement et facilement le tuyau Micro de ø4mm (100-001-343) au tuyau de ø13mm (100-001-324)• Plage de pression de fonctionnement jusqu'à 300 kPa• Conception résistante aux UV pour des performances et une durabilité accrues | Vannes de contrôle de débit ø4mm (lot de 5) <ul style="list-style-type: none">• Pour contrôler le débit d'eau dans un tuyau Micro de ø4mm (100-001-343)• Idéales pour isoler certaines zones d'un système d'irrigation et réduire le débit• Conception résistante aux UV pour des performances et une durabilité accrues | Crochets muraux ø4mm (lot de 12) <ul style="list-style-type: none">• Pour fixer le tuyau Micro de ø4mm (100-001-343) à des clôtures ou murs• Fournis avec les fixations | Raccords droits ø4mm (lot de 12) <ul style="list-style-type: none">• Ils permettent de réparer les tuyaux Micro de ø4mm (100-001-343) ou de créer une dérivation en tuyau de ø4mm depuis le tuyau de ø13mm• Plage de pression de fonctionnement jusqu'à 300 kPa• Conception résistante aux UV pour des performances et une durabilité accrues |
| PCB | 6 | 3 | 4 | 6 | 6 |
| Code-barres |  5 010646 060332 > |  5 010646 060455 > |  5 010646 060738 > |  5 010646 060684 > |  5 010646 060660 > |
| Code | | | | 2782 0024 | 2778 0024 |
| Code SAP | | | | 100-001-361 | 100-001-353 |
| Produit | | | |   |   |
| PCB | | | | 4 | 6 |
| Code-barres | | | |  5 010646 060691 > |  5 010646 060677 > |
| |  ø4mm |  ø4mm |  ø4mm |  ø4mm |  ø4mm |
| Code | 2781 0012 | 2777 0012 | 7029 0010 | 7030 0010 | 7037 0012 |
| Code SAP | 100-001-357 | 100-001-350 | 100-002-000 | 100-002-001 | 100-002-009 |
| Produit |   |   |   |   |   |
| | Supports ø4mm (lot de 12) <ul style="list-style-type: none">• Fixe le tuyau Micro de ø4 mm (100-001-343) afin qu'il reste en place• Conception résistante aux UV pour des performances et une durabilité accrues | Raccords en T ø4mm (lot de 12) <ul style="list-style-type: none">• Installés sur le tuyau Micro de ø4 mm (100-001-343), ils permettent de distribuer le système d'irrigation à travers le jardin• Plage de pression de fonctionnement jusqu'à 300 kPa• Conception résistante aux UV pour des performances et une durabilité accrues | Piquets de support Micro ø4mm (lot de 10) <ul style="list-style-type: none">• S'enfoncent dans le sol pour élever les micro-arroseurs ou les pulvérisateurs au-dessus de vos plantations, ce qui permet de distribuer l'eau comme une pluie naturelle• Conception résistante aux UV pour des performances et une durabilité accrues | Rallonge de tuyau Micro ø4mm (lot de 10) <ul style="list-style-type: none">• Élevez la hauteur de vos goutteurs, jusqu'à 24 cm• Il est possible d'assembler plusieurs rallonges• Conception résistante aux UV pour des performances et une durabilité accrues | Raccords coudés ø4mm (lot de 12) <ul style="list-style-type: none">• Idéale pour créer une bifurcation du tuyau 4mm• Plage de pression de fonctionnement jusqu'à 300 kPa• Conception résistante aux UV pour des performances et une durabilité accrues |
| PCB | 6 | 6 | 4 | 7 | 6 |
| Code-barres |  5 010646 060707 > |  5 010646 060646 > |  5 010646 060356 > |  5 010646 060363 > |  5 010646 060622 > |

Composez votre propre système : Des goutteurs pour un arrosage précis



Pour éviter le phénomène de brûlure foliaire et les maladies de vos plantes, les micro-goutteurs distribuent l'eau à la base de la plante.

Les goutteurs sont utilisés à la base des plantes pour assurer un arrosage des plus précis au niveau des racines : idéal pour économiser l'eau ! Ils sont très polyvalents et peuvent être utilisés au sein des pots sur vos balcons ou pour arroser les arbustes de vos parterres. Certains goutteurs, intégrant une technologie de compensation de pression, garantissent un débit d'eau constant même lorsque le terrain est en pente.

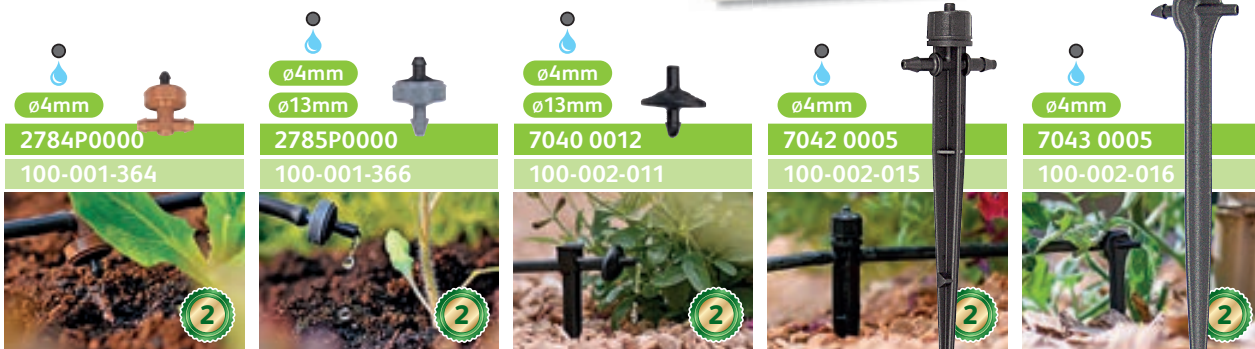

| Code | 2784P0000 | 2785P0000 | 7040 0012 | 7042 0005 | 7043 0005 |
|--------------------------|---|---|---|--|---|
| Code SAP | 100-001-364 | 100-001-366 | 100-002-011 | 100-002-015 | 100-002-016 |
| Produit |  |  |  |  |  |
| | Goutteur à compensation de pression en ligne (lot de 5) | Goutteur à compensation de pression en fin de ligne (lot de 5) | Goutteur à compensation de pression Pinch Drip™ (lot de 12) | Goutteurs à compensation de pression en ligne CETA® sur pic (lot de 5) | Goutteurs à compensation de pression en bout de ligne Asta® sur pic (lot de 5) |
| | <ul style="list-style-type: none"> Goutteur à autorégulation assurant un débit constant de 4 litres/heure, quelle que soit la pression de l'eau Filtre intégré, qui se nettoie automatiquement et s'arrête lorsque la pression est inférieure à 1 Bar | <ul style="list-style-type: none"> Goutteur à autorégulation assurant un débit constant de 4 litres/heure, quelle que soit la pression de l'eau Filtre intégré, qui se nettoie automatiquement et s'arrête lorsque la pression est inférieure à 1 Bar | <ul style="list-style-type: none"> Goutteur à compensation de pression à écoulement turbulent Maintient un débit constant et uniforme de 4 litres/heure | <ul style="list-style-type: none"> Goutteur à compensation de pression avec écoulement turbulent, distribuant une quantité d'eau prédéfinie à différents niveaux de pression Blocages minimisés grâce au filtre intégré Modèle sur pic permettant d'ancrer le goutteur à la base de la plante | <ul style="list-style-type: none"> Goutteur à compensation de pression à écoulement turbulent Étanche, le goutteur maintient le débit prédéfini et assure l'uniformité Blocages minimisés grâce au filtre intégré Le pic intégré permet de positionner facilement et précisément le goutteur, pour cibler les racines des plantes |
| Installation | En ligne – ø4mm | En ligne – ø13mm Fin de ligne – ø4mm | En ligne – ø13mm Fin de ligne – ø4mm | En ligne – ø4mm | Fin de ligne – ø4mm |
| Débit réglable | - | - | - | ✓ | - |
| Débit | 4 litres/heure (1,5 Bar) | 4 litres/heure (1,5 Bar) | 4 litres/heure (1,5 Bar) | 0 ⇄ 40 litres/heure (1,5 Bar) | 4 litres/heure (1,5 Bar) |
| Compensation de pression | ✓ | ✓ | ✓ | ✓ | ✓ |
| PCB | 5 | 10 | 4 | 6 | 6 |
| Code-barres |  |  |  |  |  |

| Code | 7040 0024 | 7043 0012 |
|-------------|---|--|
| Code SAP | 100-002-012 | 100-002-017 |
| Produit |  |  |
| | Goutteur à compensation de pression Pinch Drip™ (lot de 24) | Goutteurs à compensation de pression en bout de ligne Asta® sur pic (lot de 12) |
| PCB | 4 | 3 |
| Code-barres |  |  |

Composez votre propre système : Asperseurs pour grands jardins



Les asperseurs produisent un jet fin sur une vaste surface et permettent ainsi d'arroser de multiples plantes simultanément.

L'installation peut être plus rapide et moins coûteuse à l'achat, mais veillez toutefois à ce que l'eau soit bien distribuée aussi près que possible de la base de chacune des plantes.

Selon l'angle de pulvérisation, la couverture et le débit, vous pouvez cibler la distribution de l'eau assez précisément.

Solution idéale pour vos parterres de fleurs, potagers et haies.

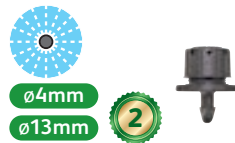









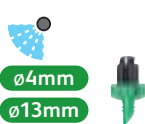

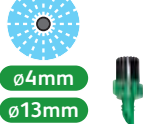
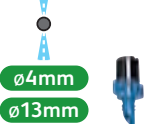
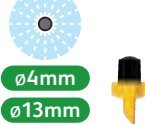

| | | | | |
|------------------------|--|--|--|--|
| Code | - | 2787 0012 | 2788 0012 | 7041 0005 |
| Code SAP | 100-100-731 | 100-001-370 | 100-001-374 | 100-002-013 |
| Produit | | | | |
| | <p>Mini asperseurs réglables sur pic à 360° (lot de 12)</p> <ul style="list-style-type: none"> Réglage du débit et de la couverture par rotation du bouchon Modèle sur pic permettant d'ancrer le goutteur à la base de la plante | <p>Asperseurs réglables à 360° (lot de 12)</p> <ul style="list-style-type: none"> Réglage du débit et de la couverture par rotation de la tête | <p>Asperseurs réglables sur pic en bout de ligne (lot de 12)</p> <ul style="list-style-type: none"> Réglage du débit et de la couverture par rotation de la tête Intègre une entrée de $\varnothing 4\text{mm}$ compatible avec les tuyaux allant du modèle Micro de $\varnothing 4\text{mm}$ (100-001-343) au tuyau d'alimentation de $\varnothing 13\text{mm}$ (100-001-324) | <p>Asperseur réglable à 360° Spectrum® (lot de 5)</p> <ul style="list-style-type: none"> Réglage du débit et de la couverture par rotation de la tête Modèle sur pic permettant d'ancrer le goutteur à la base de la plante Intègre une entrée de $\varnothing 4\text{mm}$ compatible avec les tuyaux allant du modèle Micro de $\varnothing 4\text{mm}$ (100-001-343) au tuyau d'alimentation de $\varnothing 13\text{mm}$ (100-001-324) |
| Installation | En ligne – $\varnothing 4\text{mm}$ | En ligne – $\varnothing 13\text{mm}$ Fin de ligne – $\varnothing 4\text{mm}$ | Fin de ligne – $\varnothing 4\text{mm}$ | Fin de ligne – $\varnothing 4\text{mm}$ |
| Angle de pulvérisation | 360° | 360° | 360° | 360° |
| Couverture | 60 cm | 60 cm | 60 cm | 350 cm |
| Débit réglable | ✓ | ✓ | ✓ | ✓ |
| Débit | 0 \rightarrow 40 litres/heure (1,5 Bar) | 0 \rightarrow 40 litres/heure (1,5 Bar) | 0 \rightarrow 40 litres/heure (1,5 Bar) | 0 \rightarrow 80 litres/heure (1,5 Bar) |
| PCB | 6 | 4 | 6 | 6 |
| Code-barres | | | | |

| | |
|-------------|-------------|
| Code | 2787 0024 |
| Code SAP | 100-001-371 |
| Produit | |
| PCB | 7 |
| Code-barres | |

| | |
|-------------|-------------|
| Code | 7041 0012 |
| Code SAP | 100-002-014 |
| Produit | |
| PCB | 3 |
| Code-barres | |

Composez votre propre système : D Asperseurs pour grands jardins

| |  |  |  |  |  |
|------------------------|---|--|--|--|--|
| Code | 2790 0012 | 2791 0012 | 2792 0012 | 2796 0012 | 2797 0012 |
| Code SAP | 100-001-377 | 100-001-378 | 100-001-379 | 100-001-387 | 100-001-389 |
| Produit |  |  |  |  |  |
| | Micro asperseur 90° (lot de 12) • À utiliser avec le piquet de support Micro (100-002-000) et la rallonge de tuyau Micro (100-002-001) afin d'élever la hauteur d'aspersion | Micro asperseur 180° (lot de 12) • À utiliser avec le piquet de support Micro (100-002-000) et la rallonge de tuyau Micro (100-002-001) afin d'élever la hauteur d'aspersion | Micro asperseur 360° (lot de 12) • À utiliser avec le piquet de support Micro (100-002-000) et la rallonge de tuyau Micro (100-002-001) afin d'élever la hauteur d'aspersion | Micro asperseur 2 x 20° (lot de 12) • Produit un jet fin sur une fine bande • À utiliser avec le piquet de support Micro (100-002-000) et la rallonge de tuyau Micro (100-002-001) afin d'élever la hauteur d'aspersion | Micro brumisateur (lot de 5) • Produit une fine brume • À utiliser avec le piquet de support Micro (100-002-000) et la rallonge de tuyau Micro (100-002-001) afin d'élever la hauteur d'aspersion |
| Installation | En ligne – ø13mm Fin de ligne – ø4mm | En ligne – ø13mm Fin de ligne – ø4mm | En ligne – ø13mm Fin de ligne – ø4mm | En ligne – ø13mm Fin de ligne – ø4mm | En ligne – ø13mm Fin de ligne – ø4mm |
| Angle de pulvérisation | 90° | 180° | 360° | 2 x 20° | 360° |
| Couverture | 260 cm | 460 cm | 700 cm | 560 cm | 90 cm |
| Débit réglable | - | - | - | - | - |
| Débit | 68 litres/heure (1,5 Bar) | 68 litres/heure (1,5 Bar) | 68 litres/heure (1,5 Bar) | 42 litres/heure (1,5 Bar) | 22 litres/heure (1,5 Bar) |
| PCB | 6 | 6 | 6 | 6 | 6 |
| Code-barres |  |  |  |  |  |

| |  |  |  |  |  |
|------------------------|---|--|--|---|---|
| Code | 2793P0000 | 2794P0000 | 2795P0000 | 2798 0005 | 7005 0000 |
| Code SAP | 100-001-382 | 100-001-384 | 100-001-386 | 100-001-391 | 100-004-658 |
| Produit |  |  |  |  |  |
| | Vari-Jets™ réglables à 90° (lot de 3) • Produit une fine aspersion • À utiliser avec le piquet de support Micro (100-002-000) et la rallonge de tuyau Micro (100-002-001) afin d'élever la hauteur d'aspersion | Vari-Jets™ réglables à 180° (lot de 3) • Produit une fine aspersion • À utiliser avec le piquet de support Micro (100-002-000) et la rallonge de tuyau Micro (100-002-001) afin d'élever la hauteur d'aspersion | Vari-Jets™ réglables à 360° (lot de 3) • Produit une fine aspersion • À utiliser avec le piquet de support Micro (100-002-000) et la rallonge de tuyau Micro (100-002-001) afin d'élever la hauteur d'aspersion | Asperseur réglable à 360° Vari Rotor Spray™ (lot de 5) • Réglage du débit et de la couverture • Design en « C » garantissant robustesse et distribution uniforme | Goutteur/Asperseur universel Easy Drip (lot de 3) • Design permettant de percer le tuyau de manière sûre et régulière, pour une installation facile et étanche • Contient un piquet innovant permettant un positionnement facile et la réalisation d'angles de 0 à 90° |
| Installation | En ligne – ø13mm Fin de ligne – ø4mm | En ligne – ø13mm Fin de ligne – ø4mm | En ligne – ø13mm Fin de ligne – ø4mm | En ligne – ø13mm Fin de ligne – ø4mm | En ligne – ø13mm |
| Angle de pulvérisation | 90° | 180° | 360° | 360° | 360° |
| Couverture | 200 cm | 200 cm | 200 cm | 600 cm | 100 cm |
| Débit réglable | ✓ | ✓ | ✓ | ✓ | ✓ |
| Débit | 0 ÷ 55 litres/heure (1,5 Bar) | 0 ÷ 55 litres/heure (1,5 Bar) | 0 ÷ 55 litres/heure (1,5 Bar) | 0 ÷ 82 litres/heure (1,5 Bar) | 0 ÷ 40 litres/heure (1,5 Bar) |
| PCB | 10 | 10 | 10 | 4 | 3 |
| Code-barres |  |  |  |  |  |

Aquasolo® - cônes d'arrosage

Liste des bouteilles compatibles



0.5L = 7 jours
1.5L = 21 jours
2L = 28 jours
5L = 70 jours



1.5L = 8 jours
2L = 10 jours
5L = 25 jours



2L = 7 jours
5L = 15 jours



2L = 4 jours
5L = 10 jours



| | | | | |
|-------------|---|---|---|--|
| Code | 2710 3465 | 2711 3465 | 2712 3465 | 2713 3465 |
| Code SAP | 100-003-094 | 100-003-097 | 100-003-100 | 100-003-102 |
| Produit | Aquasolo S <ul style="list-style-type: none"> Cônes d'arrosage en céramique pourvus d'un adaptateur en plastique Compatibles avec la plupart des types de bouteilles, de 0,5L à 2L Parfait pour l'arrosage de vacances L'arrosage de vos plantes est assuré jusqu'à 28 jours d'affilée, selon la taille de votre pot et de votre cône Simple d'utilisation Convient à l'arrosage de plantes en pot à l'intérieur ou à l'extérieur de la maison Vendu à l'unité | Aquasolo M <ul style="list-style-type: none"> Cônes d'arrosage en céramique pourvus d'un adaptateur en plastique Compatibles avec la plupart des types de bouteilles, de 0,5L à 2L Parfait pour l'arrosage de vacances L'arrosage de vos plantes est assuré jusqu'à 28 jours d'affilée, selon la taille de votre pot et de votre cône Simple d'utilisation Convient à l'arrosage de plantes en pot à l'intérieur ou à l'extérieur de la maison Vendu à l'unité | Aquasolo L <ul style="list-style-type: none"> Cônes d'arrosage en céramique pourvus d'un adaptateur en plastique Compatibles avec la plupart des types de bouteilles, de 0,5L à 2L Parfait pour l'arrosage de vacances L'arrosage de vos plantes est assuré jusqu'à 28 jours d'affilée, selon la taille de votre pot et de votre cône Simple d'utilisation Convient à l'arrosage de plantes en pot à l'intérieur ou à l'extérieur de la maison Vendu à l'unité | Aquasolo XL <ul style="list-style-type: none"> Cônes d'arrosage en céramique pourvus d'un adaptateur en plastique Compatibles avec la plupart des types de bouteilles, de 0,5L à 2L Parfait pour l'arrosage de vacances L'arrosage de vos plantes est assuré jusqu'à 28 jours d'affilée, selon la taille de votre pot et de votre cône Simple d'utilisation Convient à l'arrosage de plantes en pot à l'intérieur ou à l'extérieur de la maison Vendu à l'unité |
| Dimensions | Pour pots allant jusqu'à 25cm de diamètre | Pour pots de 30 à 40cm de diamètre | Pour pots de 65cm de diamètre | Pour pots de 25 à 80cm de diamètre |
| PCB | 12 | 12 | 12 | 12 |
| Code-barres | | | | |



| | | | | | |
|-------------|--|--|--|---|--|
| Code | 2715 3465 | 2717 3465 | 2718 3465 | 2719 3465 | 2716 3465 |
| Code SAP | 100-003-103 | 100-003-107 | 100-003-110 | 100-003-111 | 100-003-105 |
| Produit | Aquasolo S <ul style="list-style-type: none"> Paquet de 4 cônes | Aquasolo M <ul style="list-style-type: none"> Paquet de 4 cônes | Aquasolo L <ul style="list-style-type: none"> Paquet de 4 cônes | Aquasolo XL <ul style="list-style-type: none"> Paquet de 4 cônes | Aquasolo Mauve Spécial Jardinières <ul style="list-style-type: none"> Paquet de 4 cônes |
| Dimensions | Pour pots allant jusqu'à 25cm de diamètre | Pour pots de 30 à 40cm de diamètre | Pour pots de 45 à 60cm de diamètre | Pour pots de 65cm de diamètre | Spécial Jardinière |
| PCB | 8 | 8 | 8 | 8 | 8 |
| Code-barres | | | | | |

Présentoirs Aquasolo®

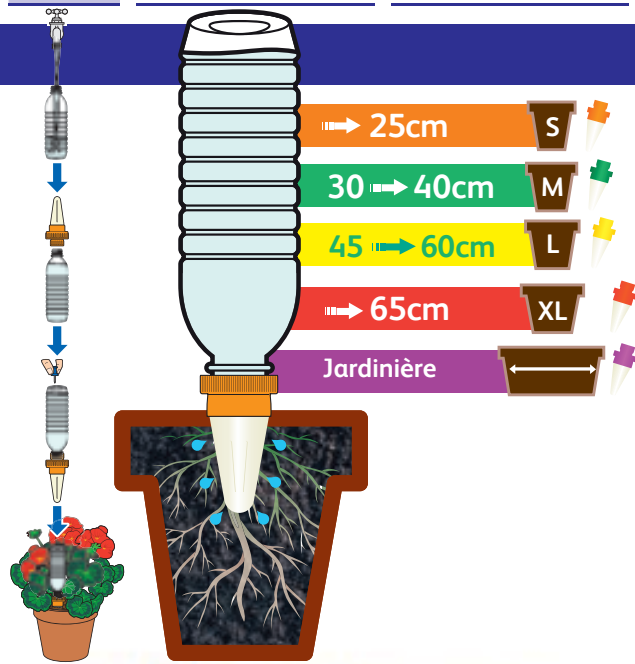

| | | |
|-------------|--|--|
| Code | 2724 3465 | 2724 9460 |
| Code SAP | 100-003-115 | 100-003-118 |
| Comprend | 72 packs de 4 cônes = 12 x 100-003-103 Orange, 24 x 100-003-107 Vert, 12 x 100-003-110 Jaune, 24 x 100-003-105 Mauve | 48 packs de 4 cônes = 8 x 100-003-10 Orange, 24 x 100-003-107 Vert, 8 x 100-003-110 Jaune, 8 x 100-003-105 Mauve |
| PCB | 1 | 1 |
| Code-barres | | |



Ollas, arrosage autonome et écologique

Une économie d'eau de plus de 50 % (versus un arrosage en surface)

Un arrosage en profondeur pour un bon développement racinaire

Une autonomie en eau et donc un gain de temps à l'arrosage



| Code | 7071 0000 | 7072 0000 | - | - |
|------------------|--|---|---|--|
| Code SAP | 100-004-698 | 100-004-699 | 100-100-358 | 100-100-362 |
| Produit | TRADI ★★☆☆☆ Aquasolo Outdoor Tradi 0,5L | TRADI ★★☆☆☆ Aquasolo Outdoor Tradi 1,5L • Indicateur de niveau d'eau inclus. Plus besoin d'ouvrir ses ollas pour savoir s'il reste de l'eau à l'intérieur | EXPERT ★★★★★ Aquasolo Outdoor Expert 1,5L • Indicateur de niveau d'eau inclus. Plus besoin d'ouvrir ses ollas pour savoir s'il reste de l'eau à l'intérieur • Fabriqué en France | EXPERT ★★★★★ Aquasolo Outdoor Expert 5L • Indicateur de niveau d'eau inclus. Plus besoin d'ouvrir ses ollas pour savoir s'il reste de l'eau à l'intérieur • Fabriqué en France • Couverture en Liège : résistant et réduit au maximum l'évaporation • Forme cylindrique : Facile à enterrer et déterrer |
| Watering Surface | | | | |
| Capacité | 0,5L | 1,5L | 1,5L | 5L |
| PCB | 10 | 6 | 6 | 4 |
| Code-barres | | | | |

Easy Plant 3-en-1 - permet une culture sans stress hydrique pour vos plantes



2



| | |
|-------------|---|
| Code | 2811 0000 |
| Code SAP | 100-001-410 |
| Produit | Easy Plant 3-en-1 • Carré potager booster de croissance grâce à son arrosage automatique intégré • Autonomie : jusqu'à 14 jours d'arrosage, indicateur de niveau d'eau intégré • Permet d'utiliser les fertilisants naturels tels que jus de composteur, purin d'orties, etc |
| PCB | 2 |
| Code-barres | |

Pulvérisateurs

Les pulvérisateurs permettent d'accomplir différentes tâches dans votre jardin, comme désherber, protéger vos plantes et les nourrir.

Hozelock propose une gamme de pulvérisateurs compatibles avec les nouvelles formulations de produits de jardin.

Une gamme complète pour répondre à l'ensemble des besoins des jardiniers : facile d'utilisation, confortable et pratique.

Pour répondre de mieux en mieux aux attentes des consommateurs, Hozelock ne cesse de développer et d'innover toujours plus notamment avec la buse Multi-jets 3 buses en 1, le pulvérisateur 5L spécial Désinfection ou encore le pulvérisateur Pulsar 15L Electric.



Points-clés :

- ② Produits garantis 2 ans
- ③ Produits garantis 3 ans

PCB - Nombre d'articles dans chaque boîte en carton

Pour plus de renseignements sur tous nos produits, veuillez consulter notre site web www.hozelock.fr

Pulvérisateurs à gâchettes - Pour les petites tâches d'intérieur ou d'extérieur



NOUVEAU



| | |
|----------|-------------|
| Code | - |
| Code SAP | 100-100-673 |



Kaléido 360°

- Gâchette décorative avec 3 coloris différents : vert sauge, beige et terracotta
- Buse conique réglable de jet droit à brouillard
- Fonction 360° pour pulvériser même sous les feuilles
- Large embase pour plus de stabilité

| | |
|----------------|------|
| Capacité utile | 0,7L |
| PCB | 20 |



NOUVEAU



| | |
|----------|-------------|
| Code | - |
| Code SAP | 100-100-669 |



T.0,80

- Gâchette décorative avec 5 coloris différents : vert sapin, jaune curcuma, beige, bleu profond, terracotta
- Buse conique réglable de jet droit à brouillard

| | |
|----------------|------|
| Capacité utile | 0,8L |
| PCB | 50 |



NOUVEAU



| | |
|----------|-------------|
| Code | - |
| Code SAP | 100-100-675 |



Pulsar 1L 360°

- Gâchette décorative avec ouverture sur la cuve translucide pour un remplissage facilité
- Coloris : bleu d'eau, bleu océan, vert olive
- Fonction 360° pour pulvériser même sous les feuilles
- Buse conique réglable de jet droit à brouillard
- Gâchette ergonomique 3 doigts

| | |
|----------------|------|
| Capacité utile | 1,0L |
| PCB | 24 |



| | |
|----------|-------------|
| Code | 4118 9012 |
| Code SAP | 100-001-646 |



Box Gâchettes T.0,80

| | |
|----------------|------|
| Capacité utile | 0,8L |
| PCB | 100 |



| | |
|----------|-------------|
| Code | 4120P0000 |
| Code SAP | 100-001-649 |

Standard 0,5L

- Parfait pour une utilisation en intérieur
- Buse conique réglable de jet droit à brouillard
- Bouteille translucide et graduée

| | |
|----------------|------|
| Capacité utile | 0,5L |
| PCB | 50 |



| | |
|----------|-------------|
| Code | 4121P0000 |
| Code SAP | 100-001-653 |

Standard 1L

- Parfait pour une utilisation en intérieur
- Buse conique réglable de jet droit à brouillard
- Bouteille translucide et graduée

| | |
|----------------|------|
| Capacité utile | 1,0L |
| PCB | 20 |



Petits pulvérisateurs à pression préalable - Pour les petites tâches d'intérieur ou d'extérieur

Design, ergonomique et fiable, il séduira tous les jardiniers.

Utilisations : idéal pour la brumisation des plantes et les traitements du jardin, plantes en pots, balconnières, petits massifs, rosiers...



NOUVEAU

NOUVEAU

| | | |
|----------------|---|---|
| Code | - | - |
| Code SAP | 100-100-653 | 100-100-655 |
| Produit | T1 Evolution 360° <ul style="list-style-type: none"> Fonction 360° pour pulvériser même sous les feuilles Allonge de 11cm Embout réglable pour un jet fin ou une brume 3 coloris différents : vert olive, rouge terracotta, gris | T2 Evolution 360° <ul style="list-style-type: none"> Fonction 360° pour pulvériser même sous les feuilles Allonge de 11cm Embout réglable pour un jet fin ou une brume 3 coloris différents : vert olive, rouge terracotta, gris |
| Capacité utile | 1,0L | 1,5L |
| PCB | 12 | 12 |
| Code-barres | | |



- 1 Tige de pompe en aluminium, pour assurer confort de pompage et solidité du produit
- 2 Bouton blocable en position "on" pour pulvériser en continu
- 3 Allonge de 11 cm pour un traitement à distance
- 4 Poignée confortable et ergonomique
- 5 Design moderne aux coloris tendances
- 6 Jauge transparente sur la cuve, pour doser les mélanges et suivre l'évolution du liquide
- 7 Fonction 360° pour pulvériser même sous les feuilles



Petits pulvérisateurs à pression préalable - Pour les petites tâches d'intérieur ou d'extérieur



Pulvérisateur utile pour les tâches d'intérieur comme d'extérieur.

Facile à utiliser avec sa poignée confortable et ergonomique et son bouton on/off verrouillable, pour une utilisation prolongée.



2



Fabriqué en Angleterre

| | |
|----------------|---|
| Code | 4122P0000 |
| Code SAP | 100-001-659 |
| Produit | Pulvérisateur Plus 1,25L <ul style="list-style-type: none"> • Léger et facile à utiliser • Gâchette de contrôle de débit verrouillable on/off • Goulot large pour un remplissage/vidage facile • Embout réglable pour un jet fin ou une brume • Buse antiviol |
| Capacité utile | 1,25L |
| PCB | 6 |
| Code-barres |  5 010646 048682 > |

Pulvérisateur robuste pour l'application de produits chimiques agressifs.

2



Fabriqué en Angleterre

| | |
|----------------|--|
| Code | 5102P0000 |
| Code SAP | 100-001-850 |
| Produit | Pulvérisateur Plus 1,25L Viton <ul style="list-style-type: none"> • Joints en fluoroelastomer 4x plus résistants • Simple à utiliser • Gâchette de contrôle de débit verrouillable on/off • Embout réglable pour un jet fin ou une brume • Buse antiviol |
| Capacité utile | 1,25L |
| PCB | 6 |
| Code-barres |  5 010646 048842 > |



HOZELOCK

65

Pulvérisateurs à pression préalable - Pour une application multiusage précise et facile





| | ECO | | | STANDARD | PULSAR PLUS | | PULSAR VITON | |
|--|-------------|-------------|-------------|-------------|----------------|----------------|-----------------|-----------------|
| Code | 4220 0000 | 4221 0012 | 4222 0000 | 4300 1240 | 4310 1240 | 4311 1240 | 5310 1240 | 5311 1240 |
| Code SAP | 100-003-484 | 100-003-486 | 100-003-489 | 100-003-491 | 100-003-493 | 100-003-496 | 100-003-586 | 100-003-587 |
| Produit | T5 Eco | T7 Eco | T10 Eco | T7 Standard | Pulsar Plus 5L | Pulsar Plus 7L | Pulsar Viton 5L | Pulsar Viton 7L |
| Souape de sécurité 3 Bar | ✓ | ✓ | ✓ | ✓ | ✓ | ✓ | ✓ | ✓ |
| Réservoir translucide et gradué | ✓ | ✓ | ✓ | ✓ | ✓ | ✓ | ✓ | ✓ |
| Clip de lance | ✓ | ✓ | ✓ | ✓ | ✓ | ✓ | ✓ | ✓ |
| Système anti-goutte dans la poignée | ✓ | ✓ | ✓ | ✓ | ✓ | ✓ | ✓ | ✓ |
| Bretelles de portage ajustables | ✓ | ✓ | ✓ | ✓ | ✓ | ✓ | ✓ | ✓ |
| Poignée de pompage 2 mains | - | - | - | ✓ | ✓ | ✓ | ✓ | ✓ |
| Embase de cuve pour une meilleure stabilité | - | - | ✓ | ✓ | - | ✓ | - | ✓ |
| Bouchon doseur | - | - | - | - | ✓ | ✓ | ✓ | ✓ |
| Poignée ergonomique avec filtre intégré | - | - | ✓ | - | ✓ | ✓ | ✓ | ✓ |
| Régulateur de pression 1 Bar | - | - | ✓ | - | - | - | - | - |
| Buse à jet réglable brouillard à droit | ✓ | ✓ | ✓ | ✓ | ✓ | - | - | - |
| Buse Multi-Jets - 3 buses en 1 | - | - | - | - | - | ✓ | ✓ | ✓ |
| Joints Viton® | - | - | - | - | - | - | ✓ | ✓ |
| Lance composite 40cm + embout flexible de 20cm | - | - | - | - | - | - | ✓ | ✓ |
| Lance | 20cm | 30cm | 30cm | 30cm | 30cm | 40cm | - | - |
| Capacité utile | 3,5L | 5,0L | 8,0L | 5,0L | 3,5L | 5,0L | 3,5L | 5,0L |
| PCB | 6 | 12 | 6 | 12 | 1 | 1 | 1 | 1 |
| Code-barres | | | | | | | | |

Pulvérisateurs à pression préalable - Pour une application multiusage précise et facile

Des produits fiables et accessibles à tous, fabriqués en France, avec une garantie de 3 ans.



| | | | |
|----------------|--|--|---|
| Code | 4220 0000 | 4221 0012 | 4222 0000 |
| Code SAP | 100-003-484 | 100-003-486 | 100-003-489 |
| Produit | T5 Eco • Lance polypropylène 20cm • Livré sous film thermorétractable | T7 Eco • Lance aluminium 30cm • Livré sous film thermorétractable | T10 Eco • Lance aluminium 30cm • Régulateur de pression 1 Bar • Livré sous film thermorétractable |
| Capacité utile | 3,5L | 5,0L | 8,0L |
| PCB | 6 | 12 | 6 |
| Code-barres |  5 010646 061858 > |  5 010646 061865 > |  5 010646 061872 > |

- 1 Buse robuste et maniable, facile à régler du jet droit au jet brouillard
- 2 Soupape de sécurité avec déclenchement à 3 Bar
- 3 Lance aluminium
- 4 Clip de lance pour ranger l'appareil plus facilement et protéger la buse
- 5 Large ouverture (90 mm) pour un remplissage et une vidange facile, sans zone de rétention
- 6 Réservoir translucide et gradué pour faciliter le dosage
- 7 Poignée de pulvérisation avec filtre intégré
- 8 Bretelles de portage réglables
- 9 Tuyau d'une longueur de 1,35m



100-003-486

Pulvérisateurs à pression préalable - Pour une application multiusage précise et facile



Pulvérisateur à pression préalable 7L simple et pratique, conseillé pour les traitements des jardins de taille moyenne.

Idéal pour les espaces entre 200 et 700 m² : traitement du jardin, potagers, arbres d'ornement, fruitiers, arbustes et haies, massifs de fleurs, plantes en bac extérieur, balconnières, rosiers...

3 Standard

| | |
|----------------|--|
| Code | 4300 1240 |
| Code SAP | 100-003-491 |
| Produit | <p>T7 Standard</p> <ul style="list-style-type: none"> • Poignée de pompage 2 mains pour plus de confort • Cuve translucide graduée sans zone de rétention • Lance aluminium 30 cm • Buse à jet réglable brouillard / droit • Poignée ergonomique à 2 mains • Embase clipsée pour une meilleure stabilité • Soupape 3 Bar |
| Capacité utile | 5,0L |
| PCB | 12 |
| Code-barres |  5 010646 061889 > |





Fabriqué en France



- 1 Buse robuste et maniable, facile à régler du jet droit au jet brouillard
- 2 Lance aluminium de 30 cm
- 3 Clip de lance pour ranger l'appareil plus facilement et protéger la buse
- 4 Poignée de pulvérisation avec filtre intégré
- 5 Embase pour une stabilité optimale
- 6 Poignée de pompage 2 mains pour plus de confort
- 7 Bretelles de portage réglables
- 8 Soupape de sécurité avec déclenchement à 3 Bar
- 9 Large ouverture (90 mm) pour un remplissage et une vidange facile, sans zone de rétention
- 10 Réservoir translucide et gradué pour faciliter le dosage
- 11 Tuyau d'une longueur de 1,35m

Pulvérisateurs à pression préalable - Pour une application multiusage précise et facile

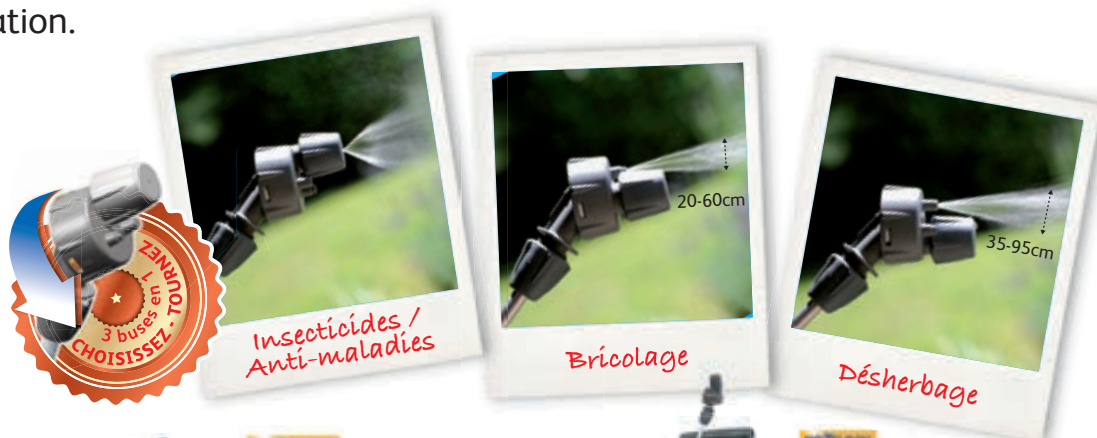
La gamme de pulvérisateurs Pulsar Plus regroupe les pulvérisateurs les plus pratiques du marché. En effet, ils offrent une grande praticité et sécurité ainsi qu'un grand confort lors de l'utilisation.





Plus



Plus



| | | |
|----------------|---|--|
| Code | 4310 1240 | 4311 1240 |
| Code SAP | 100-003-493 | 100-003-496 |
| Produit | Pulsar Plus 5L <ul style="list-style-type: none"> Poignée de pompage 2 mains pour plus de confort Bouchon doseur avec indicateur de contenu Poignée de pulvérisation ergonomique Lance aluminium 30 cm | Pulsar Plus 7L <ul style="list-style-type: none"> Buse multi-jets (3 jets possibles selon traitement) Poignée de pompage 2 mains pour plus de confort Bouchon doseur avec indicateur de contenu Poignée de pulvérisation ergonomique Lance aluminium 40 cm |
| Capacité utile | 3,5L | 5,0L |
| PCB | 1 | 1 |
| Code-barres |  |  |

- 1 Buse multi-jets avec 3 buses intégrées pour tous types de traitements. Tournez pour changer de buse / jet
- 2 Lance aluminium de 40cm
- 3 Grande poignée de portage
- 4 Clip de lance pour ranger l'appareil plus facilement et protéger la buse
- 5 Confort avec bretelles larges et clip de montage
- 6 Poignée de lance ergonomique. Filtre intégré à la poignée
- 7 Poignée de pompage 2 mains pour plus de confort
- 8 Large ouverture pour remplir, mélanger, vider et nettoyer facilement
- 9 Soupape de sécurité avec déclenchement à 3 Bar
- 10 Réservoir translucide et gradué pour faciliter le dosage
- 11 Bouchon doseur avec indicateur de contenu
- 12 Tuyau d'une longueur de 1m

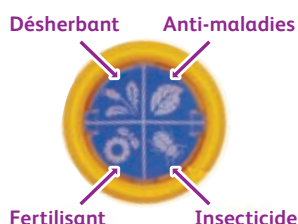

Pulvérisateurs à pression préalable - Pour une application multiusage précise et facile



100-003-586

Les pulvérisateurs Pulsar Viton sont idéaux pour le traitement des bois, le bricolage et le jardin.

Ils sont spécialement équipés pour offrir une multitude d'applications possibles.



3

Pro



3

Pro



| | |
|----------------|--|
| Code | 5310 1240 |
| Code SAP | 100-003-586 |
| Produit | Pulsar Viton 5L <ul style="list-style-type: none"> • Buse multi-jets (3 jets possibles selon traitement) • Joints Viton • Poignée de pompage 2 mains pour plus de confort • Bouchon doseur • Poignée de pulvérisation ergonomique • Lance composite de 40 cm + embout flexible de 20 cm |
| Capacité utile | 3,5L |
| PCB | 1 |
| Code-barres |  5 010646 061940 > |

| | |
|----------------|--|
| Code | 5311 1240 |
| Code SAP | 100-003-587 |
| Produit | Pulsar Viton 7L <ul style="list-style-type: none"> • Buse multi-jets (3 jets possibles selon traitement) • Joints Viton • Poignée de pompage 2 mains pour plus de confort • Bouchon doseur • Poignée de pulvérisation ergonomique • Lance composite de 40 cm + embout flexible de 20 cm |
| Capacité utile | 5,0L |
| PCB | 1 |
| Code-barres |  5 010646 061957 > |

Pulvérisateurs à dos - parfaits pour les grands jardins

Le Pulvérisateur à dos Pulsar Plus Confort est un grand pulvérisateur multiusage de haute qualité, spécialement conçu pour la pulvérisation des larges surfaces. Il est le plus confortable des pulvérisateurs grâce à son design unique : une forme courbée qui suit la forme du dos et des épaules. Il est adapté pour les gauchers comme pour les droitiers.

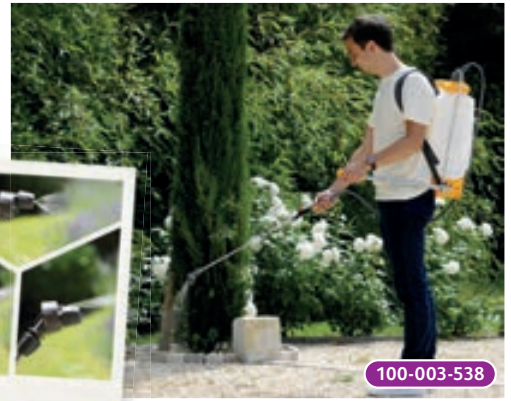

- 1 Poignée de pulvérisation ergonomique avec filtre intégré
- 2 Régulateur de pression 1 Bar intégré
- 3 Levier et poignée ergonomique. Levier blocable en position rangement vertical
- 4 Large ouverture équipée d'un filtre pour remplir, vider et nettoyer en toute facilité
- 5 Large poignée de portage
- 6 Lance aluminium 60 cm blocable sur levier
- 7 Bretelles en mousse pour un confort optimal
- 8 Cuve translucide graduée en litres
- 9 Buse multi-jets (3 jets possibles selon traitement)
- 10 Embase avec poignée intégrée pour faciliter le nettoyage



3 Plus



3 Plus



| | | |
|----------------|--|--------------------------------|
| Code | 4712B1240 | 4716B1240 |
| Code SAP | 100-003-538 | 100-003-540 |
| Produit | Pulsar Plus Confort 12L <ul style="list-style-type: none"> • Confort optimisé : design unique avec un réservoir galbé, tout aussi ergonomique pour les gauchers que pour les droitiers • Pompage facile : le bon compromis entre la force et la fréquence, poignée ergonomique • Levier blocable en utilisation ou lors du rangement • Livré avec un filtre, ainsi qu'un mélangeur • Buse multi-jets (3 jets possibles selon traitement) | Pulsar Plus Confort 16L |
| Capacité utile | 12,0L | 16,0L |
| PCB | 1 | 1 |
| Code-barres | 5 010646 061834 > | 5 010646 061841 > |

Pulvérisateur électrique

1 Buse réglable du jet brouillard au jet droit

2 Interrupteur ON / OFF

3 niveaux de pression en fonction des utilisations :

- 1,5 - 2 Bar pour le désherbage
- 3,5 Bar pour les traitements fongicides et insecticides
- Pour les gros débits (rampe multi-jets...)

3 Filtre facile à nettoyer et vidange facile de l'appareil

4 Lance en aluminium 60cm

5 Poignée ergonomique avec filtre intégré

6 Clip de lance pour le rangement

7 Réservoir 15L trans lucide et gradué

8 Bretelles confortables

9 Batterie lithium-ion 18 V - 2,6 Ah, facile à connecter avec indicateur du niveau de charge

Autonomie : entre 2,5 et 4h (en fonction de la pression)
Temps de charge : 4h



2 Pro

| | |
|----------------|--|
| Code | 4615 1240 |
| Code SAP | 100-001-793 |
| Produit | Pulsar 15L Electric • Compatible avec tous les accessoires HOZELOCK (buse, lance, cache, rampe...) |
| Capacité utile | 15,0L |
| PCB | 1 |
| Code-barres |  5 010646 106278 7 |



100-001-793

Pulvérisateur à pression préalable - Désinfection

2



100-001-772

- 1 Buse pinceau pour un traitement en largeur jusqu'à 80cm
- 2 Lance polypropylène 30cm haute résistance chimique
- 3 Poignée de pompage
- 4 Soupape de sécurité 3 Bar
- 5 Bretelles de portage réglables
- 6 Clip de lance pour ranger l'appareil plus facilement et protéger la buse
- 7 Poignée avec filtre intégré
- 8 Réservoir translucide et gradué pour un dosage fiable
- 9 Tuyau d'une longueur de 1,35m



| | |
|----------------|--|
| Code | 4507 0000FR |
| Code SAP | 100-001-772 |
| Produit | Pulvérisateur spécial Désinfection <ul style="list-style-type: none"> • Joints EPDM résistants aux produits alcalins et eau de javel diluée de 2% à 5% • Produit filmé |
| Capacité utile | 5,0L |
| PCB | 6 |
| Code-barres |  5 010646 062763 |



Seringue

3 Plus

| | |
|-------------|---|
| Code | 4412 1240 |
| Code SAP | 100-003-505 |
| Produit | Pulvérisateur Seringa pour traitement en hauteur <ul style="list-style-type: none"> • Système double action fonctionnant dans les deux sens • Pression élevée de 8 à 10 Bar (suivant le rythme de pompage) pour les traitements en hauteur (jusqu'à 7m en jet droit) • 1 buse à jet réglable brouillard/droit • Tuyau de 5m translucide • Clip pour fixer le tuyau au réservoir durant le traitement |
| PCB | 1 |
| Code-barres |  5 010646 061964 > |

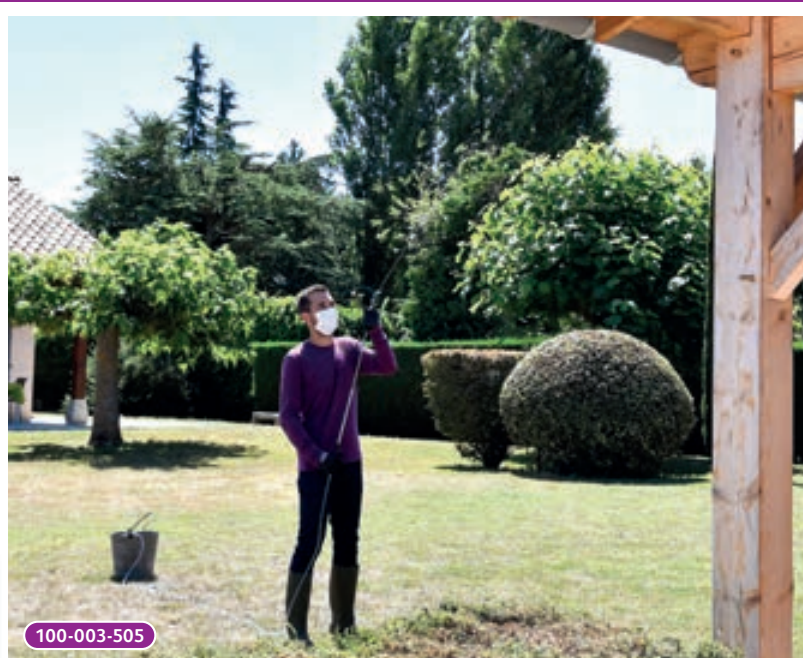

100-003-505

Accessoires de pulvérisateurs

BUSES



3 buses en 1

- ✓ Facilité d'utilisation
- ✓ Porte buse universel
- ✓ Robustesse
- ✓ Unique, pratique et compact



| | |
|-------------|---|
| Code | 4424 0000 |
| Code SAP | 100-001-764 |
| Produit | Buse multi-jets <ul style="list-style-type: none"> • Un porte buse unique, pratique et compact avec 3 buses intégrées pour tous les types de traitements • Applications insecticide ou anti-maladies - buse à jet conique pour un brouillard pénétrant tout le végétal • Application désherbage - buse à jet plat grande largeur pour traitements de grandes surfaces (largeur du jet 35 cm à 95 cm) spécial gros débit pour bien mouiller le végétal - efficacité maximale • Application bricolage - buse à jet plat petite largeur pour traitements localisés (largeur du jet 20 cm à 60 cm) |
| PCB | 5 |
| Code barres |  5 010646 062077 > |

| | |
|-------------|---|
| Code | 4422 0000 |
| Code SAP | 100-001-762 |
| Produit | Kit buses désherbage 1 porte buse avec : <ul style="list-style-type: none"> • 1 buse pinceau jaune à jet plat (jusqu'à 80 cm de largeur de traitement) • 1 buse miroir jaune (jusqu'à 130 cm de traitement) |
| PCB | 5 |
| Code-barres |  5 010646 062053 > |



| | |
|-------------|---|
| Code | 4421 0000 |
| Code SAP | 100-001-761 |
| Produit | Buse orientable <ul style="list-style-type: none"> • Montée sur une rotule 360°, pour les endroits difficilement accessibles • Buse conique à jet réglable |
| PCB | 5 |
| Code-barres |  5 010646 062046 > |



POIGNÉE

| | |
|-------------|---|
| Code | 4400 0000 |
| Code SAP | 100-001-733 |
| Produit | Poignée confort Viton <ul style="list-style-type: none"> • Poignée de pulvérisation joints Viton, spécial produits agressifs • Raccords pour tuyau |
| PCB | 5 |
| Code-barres |  5 010646 059671 > |



REGULATEUR PRESSION

| | |
|-------------|---|
| Code | 4401 0000 |
| Code SAP | 100-001-735 |
| Produit | Régulateur pression 1 Bar spécial désherbage <ul style="list-style-type: none"> • Pression constante de 1 Bar pour un dosage constant • Réduction de la consommation de désherbant de 50 % • Réduction de la fréquence de pompage |
| PCB | 5 |
| Code-barres |  5 010646 059688 > |



KITS JOINTS

| | |
|-------------|---|
| Code | 4402 0000 |
| Code SAP | 100-001-737 |
| Produit | Kit joints 5/7/12L T7 & Pulsar Joints Viton, spécial produits agressifs |
| PCB | 5 |
| Code-barres |  5 010646 059695 > |



LANCE ET TUBE TELESCOPIQUES

| | |
|-------------|--|
| Code | 4409 0000 |
| Code SAP | 100-001-750 |
| Produit | Tube télescopique 1m <ul style="list-style-type: none"> • Tube télescopique en composite 0,5 → 1m • Livré avec une buse à jet conique réglable et une buse pinceau jet plat (jusqu'à 84cm de largeur de traitement) |
| PCB | 5 |
| Code barres |  5 010646 059756 > |



| | |
|-------------|---|
| Code | 4423 0000 |
| Code SAP | 100-001-763 |
| Produit | Lance télescopique 2,40m <ul style="list-style-type: none"> • Tube télescopique en composite 1,3 → 2,4m • Livré avec une buse à jet conique réglable • Poignée de pulvérisation, joints Viton |
| PCB | 5 |
| Code barres |  5 010646 062060 > |



LANCE COMPLETE

| | |
|-------------|---|
| Code | 4419 0000 |
| Code SAP | 100-001-759 |
| Produit | Lance complète <ul style="list-style-type: none"> • Poignée de pulvérisation joints nitriles • Tube aluminium 40cm • Buse conique à jet réglable • Raccords pour tuyau |
| PCB | 5 |
| Code barres |  5 010646 062022 > |



ALLONGES DE LANCES

| | |
|-------------|---|
| Code | 4420 0000 |
| Code SAP | 100-001-760 |
| Produit | Allonge lance aluminium 2x0,60m <ul style="list-style-type: none"> • 2 tubes aluminium 60 cm avec 2 raccords de connexion |
| PCB | 5 |
| Code barres |  5 010646 062039 > |



| | |
|-------------|--|
| Code | 4408 0000 |
| Code SAP | 100-001-749 |
| Produit | Allonge lance composite 0,60m <ul style="list-style-type: none"> • 1 tube composite 60cm avec raccord de connexion |
| PCB | 5 |
| Code barres |  5 010646 059749 > |



DESHERBAGE

| | |
|-------------|---|
| Code | 4404 0000 |
| Code SAP | 100-001-740 |
| Produit | Rampe 2 jets <ul style="list-style-type: none"> • 2 buses pinceau à jet plat, largeur de traitement 1,10m |
| PCB | 5 |
| Code barres |  5 010646 059718 > |



| | |
|-------------|--|
| Code | 4405 0000 |
| Code SAP | 100-001-742 |
| Produit | Cache rond <ul style="list-style-type: none"> • Cache désherbage diamètre 22 cm • Évite de projeter du désherbant sur les plantes environnantes |
| PCB | 5 |
| Code barres |  5 010646 059725 > |



| | |
|-------------|---|
| Code | 4406 0000 |
| Code SAP | 100-001-745 |
| Produit | Cache XL <ul style="list-style-type: none"> • Cache désherbage grande largeur • Évite de projeter du désherbant sur les plantes environnantes • Buse pinceau à jet plat |
| PCB | 5 |
| Code-barres |  5 010646 059732 > |





<https://www.hozelock.fr/support/catalogues/>

Nous nous réservons le droit de modifier la conception et la fabrication de nos produits dans le cadre de notre engagement à améliorer nos produits de manière continue. Les produits fournis peuvent donc être différents de ceux illustrés et spécifiés dans ce catalogue.

Veuillez noter que tous les produits ne sont pas disponibles dans tous les pays.

HOZELOCK

HOZELOCK-EXEL
891 Route des Frênes
ZI Nord Arnas
BP 30424
69653 Villefranche Cedex
France

Service Commercial

Tel:
+33 (0)4 74 62 48 48

Fax:
+33 (0)4 74 62 37 51

E-mail:
hozelock-exel@hozelock-exel.com

Service Après-Vente

Tel (rens. techniques et accords de retour):
+33 (0)4 74 62 48 11

Tel (rens. techniques et réparations):
+33 (0)4 74 62 48 13

Fax:
+33 (0)4 74 09 34 66

E-mail:
sav@hozelock.com

Service Pièces Détachées

Tel:
+33 (0)4 74 62 48 31

Fax:
+33 (0)4 74 62 37 51

Email:
pcd@hozelock.com

www.hozelock.fr

SAS au capital de 2 600 000 euros – SIRET
77965877200024 – APE 2830 Z – RC Villefranche B
N° TVA intra-communautaire : FR 02 779 658 772

Identifiants uniques :

Filière EEE (ECOSYSTEM) : FR001376_05XX9P

Filière Emballages (CITEO) : FR210890_01ARJC

Filière Articles de bricolage et de jardin (ECOMAISON) :
FR210890_14ELGT

Ref. 900-100-195

Actualisation : Juillet 2023

Crédit photos © Laurent Chaintreuil



**LE TRI
+ FACILE**

